



**IT- og Telestyrelsen**

Ministeriet for Videnskab  
Teknologi og Udvikling

# OIOUBL Guideline

OIOUBL Katalogforespørgsel UBL 2.0

CatalogueRequestG04

Version 1.2



Udgivelsen er beskyttet af Creative Commons license, Navngivning 2.5 

# Kolofon

## Kontakt:

IT- og Telestyrelsen

E-mail: [oioubl@itst.dk](mailto:oioubl@itst.dk)

OIOUBL Version 2.02

Juli 2009

Ministeriet for Videnskab, Teknologi og Udvikling  
IT- og Telestyrelsen

Holsteinsgade 63  
DK-2100 København Ø  
Phone +45 3545 0000  
Fax +45 3545 0010  
<http://www.itst.dk>  
[itst@itst.dk](mailto:itst@itst.dk)

Ophavsrettigheder for denne udgivelse, jævnført Creative Common, Navngivning 2.5: 

Det er tilladt at:

- fremstille bearbejdede værker ud fra dette dokument
- at fremstille eksemplarer og gøre dokumentet tilgængeligt for almenheden
- at benytte dokumentet i kommerciel henseende

under betingelse af tydelig kildehenvisning til denne udgivelse fra IT- og Telestyrelsen.

Læs mere om rettighederne på <http://creativecommons.org/licenses/by/2.5/deed.da>.

# Indholdsfortegnelse

<b>1. Læsevejledning.....</b>	<b>4</b>
1.1 Dokumentets opbygning.....	4
1.2 Figurforklaring .....	4
1.3 Ordforklaringer .....	5
1.4 Referencer.....	6
<b>2. Udfyldelse af instanser af OIOUBL dokumenter.....</b>	<b>8</b>
<b>3. CatalogueRequest.....</b>	<b>9</b>
3.1. CatalogueRequest.....	10
3.2. CatalogueRequest.ReceiverParty.....	17
3.3. CatalogueRequest.ProviderParty.....	21
3.4. CatalogueRequest.RequestedCatalogueReference.....	25
3.5. CatalogueRequest.ReferencedContract.....	28
3.5.1. CatalogueRequest.ReferencedContract.ContractDocumentReference.....	30
3.5.1.1.. CatalogueRequest.ReferencedContract.ContractDocumentReference.Attachment.....	32
3.6. CatalogueRequest.RequestedClassificationScheme.....	34
3.6.1. CatalogueRequest.RequestedClassificationScheme.ClassificationCategory.....	38
3.7. CatalogueRequest.CatalogueRequestLine.....	40
3.7.1. CatalogueRequest.CatalogueRequestLine.Item.....	42
3.7.1.1. CatalogueRequest.CatalogueRequestLine.Item.SellersItemIdentification.....	45
3.7.1.2. CatalogueRequest.CatalogueRequestLine.Item.StandardItemIdentification.....	47
3.7.1.3. CatalogueRequest.CatalogueRequestLine.Item.CatalogueItemIdentification.....	49
3.7.1.4. CatalogueRequest.CatalogueRequestLine.Item.AdditionalItemIdentification.....	51

## **.1. Læsevejledning**

Denne guideline beskriver anvendelsen af en katalogforespørgsel i OIOUBL. Guidelinen skal læses i sammenhæng med de øvrige dokumenter, der indgår i OIOUBL pakken.

### **1.1 Dokumentets opbygning**

Dokumentet skal ses som den normative beskrivelse af en katalogforespørgsel. I tilfælde af konflikter er det altid den mest specifikke beskrivelse, der er den gældende. For eksempel overstyrer beskrivelsen på linjerne for et bestemt element, beskrivelsen på dokument niveau. Det der står på dokument niveau, kan altså regnes som default værdier for linjerne. Eksemplerne i dokumentet og de tilhørende tværgående guidelines skal ses som beskrivende. Teksten i guidelinen har forrang for figurene.

Dokumentet består af en læsevejledning, en beskrivelse af, hvorledes man udfylder instanser af dokumenter, samt selve klassespecifikationen. Selve specificationen er opbygget af:

- En figur, der viser de elementer i klassen, der er medtaget i OIOUBL.
- En tekstuel specifikation af klassen.
- En liste over de UBL elementer, som af forretningsmæssige årsager ikke giver mening i den konkrete kontekst.
- En liste over de felter, der indgår i klassen.
- En liste over de underklasser, der indgår i klassen.
- Tabel med nøgledata som definitioner, navne, referencer og forretningsregler for hver af klassens felter.
- En tabel med nøgledata som definitioner, navne, referencer og forretningsregler for klassens underklasser.
- For hver af de underklasser, der anvendes anderledes end beskrevet i klassebiblioteket, OIOUBL\_GUIDE\_BIBLIOTEK (ref 30), er der et underafsnit med en tilsvarende specifikation. De underklasser, der er medtaget i specifikationen er altså ikke udvalgt ud fra, hvor væsentlige de er, men alene om de adskiller sig fra den generelle definition.

### **1.2 Figurforklaring**

I klassespecifikationerne er klassen vist som en skemadokumentation.

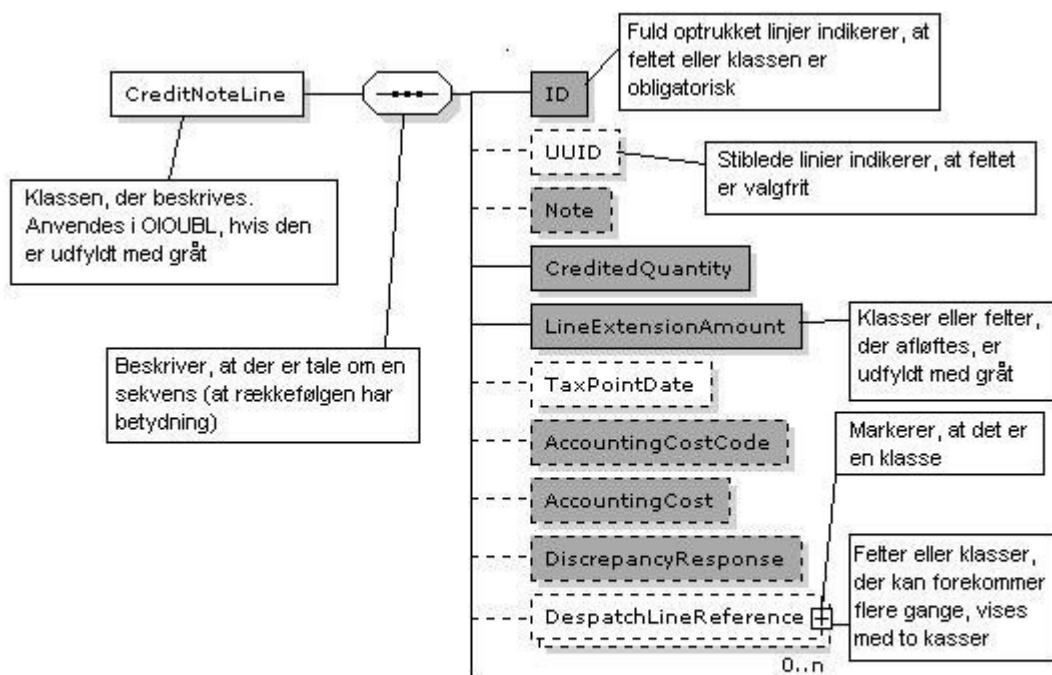

### 1.3 Ordforklaringer

I denne specifikation vil følgende termer blive anvendt i tabellerne:

Term	Forklaring
UBL-Navn	Det navn, man vil kunne finde i UBL 2.0 skemaerne
DK-Navn	Navnet på dansk
Brug	Beskriver kardinaliteten, altså reglen for hvor mange forekomster af forretningsinformationen, der er tilladt: [1] angiver, at der skal være en og kun en forekomst. [0..1] betyder at forretningsinformationen er valgfri. [0..n] betyder, at der kan være nul til uendelig mange forekomster [1..n] betyder, at der mindst er en, men at der kan være uendelig mange forekomster.
Alternativ term	Beskriver en term, som forretningsinformationen også er kendt som.
Afløftes	Angiver om man kan forvente, at modtageren er i stand til at læse den beskrevne forretningsinformation. Information der ikke afløftes kan dog stadig anvendes efter bilateral aftale.
Forretningsregel	Beskriver de regler, der knytter sig til forretningsinformationen. Forretningsregler er normative og vil indgå i valideringen af det pågældende dokument.
Anbefaling	Angiver at det er god praksis have den beskrevne forretningsinformation med. Det er en ikke-normativ vejledning om anvendelse af forretningsinformationen.
Lovlige værdier:	Beskrivelse af det udfaldsrum, som et forretningsselement skal holde sig inden for.

Kodeliste	Refererer til den kodeliste, som udfaldsrummet skal findes inden for.
Klasse	En struktur af sammenhængende forretningsinformation.

## 1.4 Referencer

Der refereres i dette dokument til følgende andre dokumenter i OIOUBL pakken.

Filnavn	Titel	Ref
OIOUBL_GUIDE_INTRO	Introduktion til OIOUBL Guidelines	G01
<b>Dokumentguidelines</b>		
OIOUBL_GUIDE_APPRESPONS	OIOUBL Applikationsmeddelelse - UBL 2.0 ApplicationResponse	G02
OIOUBL_GUIDE_KATALOG	OIOUBL Kataloger - UBL 2.0 Catalogue	G03
OIOUBL_GUIDE_KATALOGFORESP	OIOUBL Katalogforespørgsel - UBL 2.0 CatalogueRequest	G04
OIOUBL_GUIDE_KATALOGSLET	OIOUBL Sletning af katalog - UBL 2.0 CatalogueDeletion	G05
OIOUBL_GUIDE_KATALOGOPDATELEMENT	OIOUBL Opdatering af katalogelement - UBL 2.0 CatalogueItemSpecificationUpdate	G06
OIOUBL_GUIDE_KATALOGOPDATPRIS	OIOUBL Guideline Opdatering af katalogpriser - UBL 2.0 CataloguePricingUpdate	G07
OIOUBL_GUIDE_ORDRE	OIOUBL Ordre - UBL 2.0 Order	G08
OIOUBL_GUIDE_ORDERBEKRAFT	OIOUBL Ordrebekræftelse - UBL 2.0 OrderResponse	G09
OIOUBL_GUIDE_SIMPELORDREBEKRAFT	OIOUBL Smpel ordrebekræftelse - UBL 2.0 OrderResponseSimple	G10
OIOUBL_GUIDE_ORDREANDRING	OIOUBL Ordreændring - UBL 2.0 OrderChange	G11
OIOUBL_GUIDE_ORDREANNULLER	OIOUBL Ordreannullering - UBL 2.0 OrderCancellation	G12
OIOUBL_GUIDE_KREDITNOTA	OIOUBL Kreditnota - UBL 2.0 CreditNote	G13
OIOUBL_GUIDE_RYKKER	OIOUBL Rykker - UBL 2.0 Reminder	G14
OIOUBL_GUIDE_KONTOOPGOR	OIOUBL Kontoopgørelse - UBL 2.0 Statement	G15
OIOUBL_GUIDE_FAKTURA	OIOUBL Faktura - UBL 2.0 Invoice	G16
<b>Generelle tværgående guidelines</b>		
OIOUBL_GUIDE_RABAT	OIOUBL Guideline Rabatter og gebyrer - UBL 2.0 AllowanceCharge	G17
OIOUBL_GUIDE_VALUTA	OIOUBL Valutakurser og valutakoder - UBL 2.0 CurrencyExchangeRates	G18
OIOUBL_GUIDE_LEVERING	OIOUBL Levering - UBL 2.0 Delivery and Delivery Party	G19
OIOUBL_GUIDE_LEVBETING	OIOUBL Leveringsbetingelser - UBL 2.0 Delivery Terms	G20
OIOUBL_GUIDE_DOKUMENTREF	OIOUBL Dokumentreference - UBL 2.0 Document Reference	G21
OIOUBL_GUIDE_ENDEPUNKT	OIOUBL EndepunktID - UBL 2.0 Endpoints	G22
OIOUBL_GUIDE_PART	OIOUBL Part - UBL 2.0 Party	G23
OIOUBL_GUIDE_BETALING	OIOUBL Betalingsmåder og betingelser - UBL 2.0 Payment means og payment terms	G24
OIOUBL_GUIDE_PRISER	OIOUBL Priser - UBL 2.0 Prices	G25
OIOUBL_GUIDE_PROFILER	OIOUBL Profiler - UBL 2.0 Profiles	G26
OIOUBL_GUIDE_SKAT	OIOUBL Skat - UBL 2.0 Tax	G27
OIOUBL_GUIDE_TOTALER	OIOUBL Totaler - UBL 2.0 Totals	G28
OIOUBL_GUIDE_DATATYPER	OIOUBL Datatyper - UBL 2.0 Datatypes	G29
OIOUBL_GUIDE_BIBLIOTEK	OIOUBL Fælles klassebibliotek - UBL 2.0 CommonLibrary	G30
OIOUBL_GUIDE_SIGNATUR	OIOUBL Signatur - UBL 2.0 Signature	G31
OIOUBL_GUIDE_UUID	OIOUBL UUID - UBL 2.0 UUID	G32
OIOUBL_GUIDE_UDVIDELSER	OIOUBL Udvidelse - UBL 2.0 Extension	G33
OIOUBL_GUIDE_KONTAKT	OIOUBL Kontakt - UBL 2.0 Contact	G34
OIOUBL_GUIDE_RESPONS	OIOUBL Bekræftelse - UBL 2.0 Respons	G35
OIOUBL_GUIDE_ADRESSER	OIOUBL Adresser - UBL 2.0 Adress	G36
<b>Katalogspecifikke tværgående guidelines</b>		

OIOUBL_GUIDE_KATALOG_ID	OIOUBL Identifikation, versionering og gyldighedsperioder i kataloger	G37
OIOUBL_GUIDE_KATALOG_VAREBESKRIV	OIOUBL Varebeskrivelser og kategorisering i kataloger	G38
OIOUBL_GUIDE_KATALOG_PARTER	OIOUBL Parter i kataloger	G39
OIOUBL_GUIDE_KATALOG_PRISER	OIOUBL Pris og mængde i kataloger	G40
Scenarie pakker		
OIOUBL_SCENARIO_INTRO	Introduction to OIOUBL Procurement Scenarios	S01
OIOUBL_SCENARIO_ADVORD	OIOUBL ADVORD - Advanced Ordering Procurement Cycle	S02
OIOUBL_SCENARIO_BASPRO	OIOUBL BASPRO - Basic procurement Cycle	S03
OIOUBL_SCENARIO_CATEXE	OIOUBL CATEXE - Catalogue Exchange	S04
OIOUBL_SCENARIO_COMDEL	OIOUBL COMDEL - Complex Delivery Procurement Cycle	S05
OIOUBL_SCENARIO_COMORG	OIOUBL COMORG - Complex Organisations Procurement Cycle	S06
OIOUBL_SCENARIO_COMPAY	OIOUBL COMPAY - Complex Payment Cycle	S07

Følgende dokumenter er med i bekendtgørelse:

OIOUBL ApplicationResponse

OIOUBL Invoice

OIOUBL CreditNote

OIOUBL Reminder

Følgende dokumenter er udenfor bekendtgørelse:

OIOUBL Orders

OIOUBL OrderChange

OIOUBL OrderCancellation

OIOUBL OrderResponse

OIOUBL OrderResponseSimple

OIOUBL Catalogue

OIOUBL CatalogueDeletion

OIOUBL CatalogueRequest

OIOUBL CatalogueItemSpecificationUpdate

OIOUBL CataloguePriceUpdate

## **.2. Udfyldelse af instanser af OIOUBL dokumenter**

Dette afsnit er udgået og blevet erstattet af et selvstændigt dokument G41.



---

## **.3. CatalogueRequest**

### 3.1. CatalogueRequest

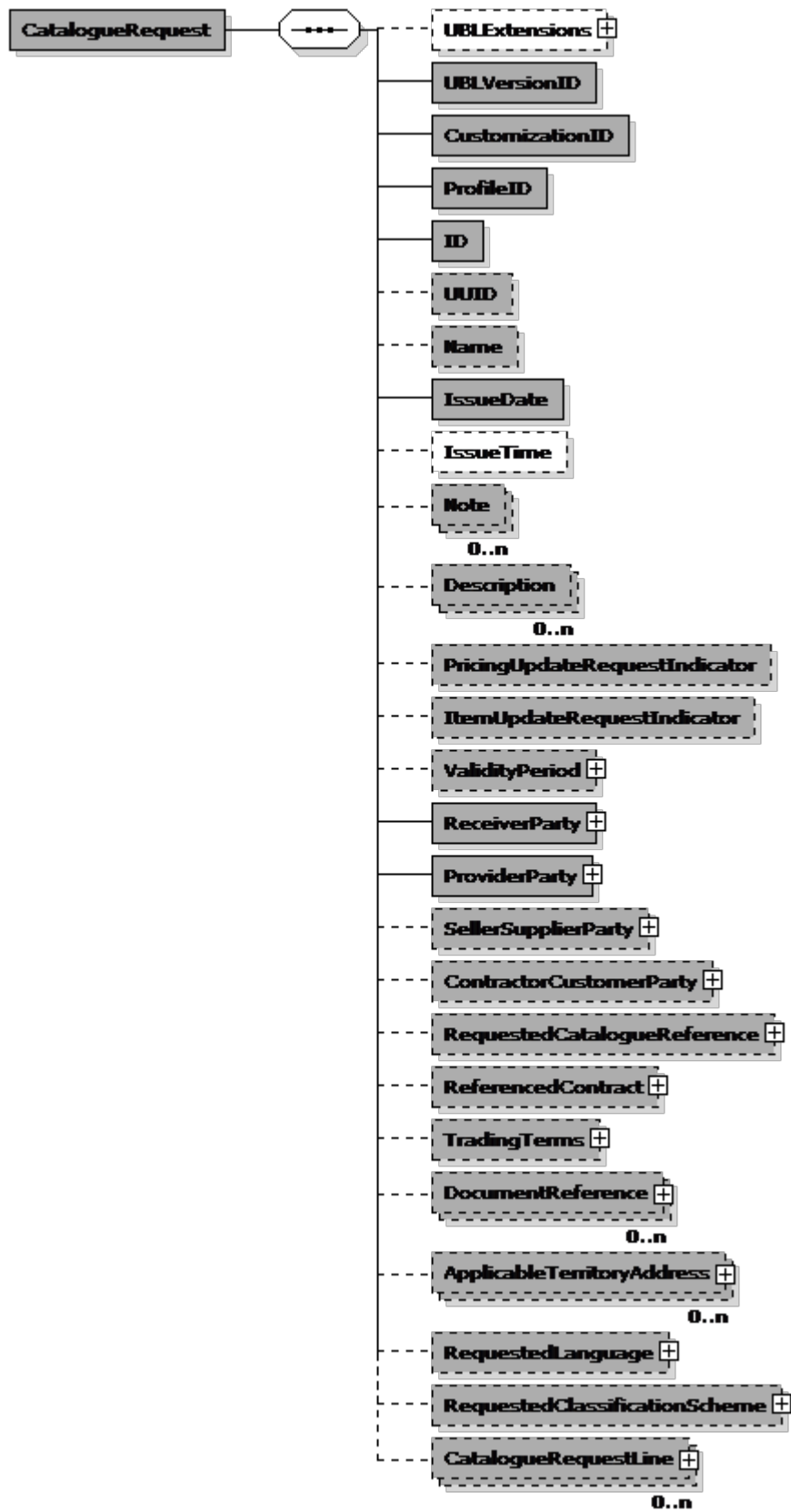

## CatalogueRequest (Katalogforespørgsel) specifikation

Navn	Katalogforespørgsel	Alternativ term
<b>Definition</b>	<p>OIOUBL-2.0 CatalogueRequest er et officielt dokument til anmodning om at få tilsendt et elektronisk varekatalog. Anmodningen kan være på et nyt katalog eller på opdateringer til et eksisterende katalog, og det kan afgrænses ved at angive bestemte produkter, produktkategorier etc. I Catalogue-CatSim-1.0 profilen er der dog begrænsninger på, hvad man kan forespørge efter. Her vil enhver forespørgsel resultere i enten opdaterede linjer eller et helt nyt katalog. Bemærk, at for katalogforespørgslen er ReceiverParty afsenderen af dokumentet og SenderParty er modtageren.</p> <p>Fem dokumenter anvendes i forhold til at implementere og vedligeholde kataloger.</p> <p>Catalogue Request dokumentet bruges, som beskrevet, til at specificere, hvilke typer af katalog er ønsket fra leverandøren f.eks. et nyt katalog eller en opdatering, samt hvilke produkter der efterspørges. Catalogue dokumentet bruges til at oprette nye kataloger og til at tilføje, opdatere eller slette varer i eksisterende kataloger. Catalogue Item Specification Update dokumentet kan anvendes når kun vare specifikationerne skal opdateres i et eksisterende katalog. Catalogue pricing Update dokumentet kan anvendes, når kun priserne i et eksisterende dokument skal opdateres. Catalogue Deletion dokumentet sletter et helt katalog.</p> <p>Katalog dokumenterne skal dog også ses i forhold til hele indkøbsprocessen fra sourcing, bestilling og fakturering til betaling og de andre OIOUBL-2.0 dokumenter, som bruges til disse formål. Implementering af et katalog kan være første skridt i indkøbsprocessen, fulgt af en ordre og en faktura.</p> <p>De umiddelbare fordele i brugen af OIOUBL-2.0 dokumenterne er standardiseringen af forretningsdokumenterne til forskellig brug. UBL-2.0 standarden er en fleksibel standard, der understøtter de fleste forretningsmæssige behov, og eftersom det er en international standard, kan dokumentet anvendes på tværs af landegrænser. Den danske udgave kaldes OIOUBL-2.0 og er udformet til at imødekomme de danske krav og ønsker.</p> <p>Fordelene ved at anvende OIOUBL-2.0 er muligheden for at opbygge fuldt automatiserede indkøbsflow, hvor de elektroniske dokumenter kan valideres og matche automatisk for at spare ressourcer i forhold til manuel behandling.</p>	

## Eksempel

```
<CatalogueRequest >
  <cbc:UBLVersionID>2.0</cbc:UBLVersionID>
  <cbc:CustomizationID>OIOUBL-2.02</cbc:CustomizationID>
  <cbc:ProfileID schemeAgencyID="320" schemeID="urn:oioubl:id:profileid-1.2">Catalogue-CatAdv-1.0</cbc:ProfileID>
  <cbc:ID>KANYLER</cbc:ID>
  <cbc:IssueDate>2006-08-20</cbc:IssueDate>
  <cbc:PricingUpdateRequestIndicator>>false</cbc:PricingUpdateRequestIndicator>
  <cbc:ItemUpdateRequestIndicator>>false</cbc:ItemUpdateRequestIndicator>
  + <cac:ReceiverParty />
  + <cac:ProviderParty />
  + <cac:RequestedClassificationScheme />
</CatalogueRequest>
```

**Felter**

UBL-Navn	DK-Navn	Datatype	Afløftes	Brug
UBLVersionID	UBLVersionID	Identifier	Ja	1
CustomizationID	SpecialtilpasningsID	Identifier	Ja	1
ProfileID	ProfilID	Identifier	Ja	1
ID	ID	Identifier	Ja	1
UUID	UniversaltUnikID	Identifier	Ja	0..1
Name	Navn	Name	Ja	0..1
IssueDate	UdstedelsesDato	Date	Ja	1
IssueTime	UdstedelsesTid	Time	Aftales	0..1
Note	Note	Text	Ja	0..n
Description	Beskrivelse	Text	Ja	0..n
PricingUpdateRequestIndicator	PrisOpdateringAnmodningIndikator	Indicator	Ja	0..1
ItemUpdateRequestIndicator	VareOpdateringAnmodningIndikator	Indicator	Ja	0..1

**Underklasser i klassen CatalogueRequest (Katalogforespørgsel)**

UBL-Navn	DK-Navn	Afløftes	Brug	Reference
UBLExtensions	UBLExtensions	Aftales	0..1	G22
ValidityPeriod	GyldighedsPeriode	Ja	0..1	
ReceiverParty	KatalogModtager	Ja	1	3.2
ProviderParty	KatalogUdbyder	Ja	1	3.3
SellerSupplierParty	Leverandør	Ja	0..1	G30 3.100
ContractorCustomerParty	KontraktAdministrator	Ja	0..1	G30 3.27
RequestedCatalogueReference	AnmodetKatalogReference	Ja	0..1	3.4
ReferencedContract	KontraktReference	Ja	0..1	3.5
TradingTerms	HandelsVilkår	Ja	0..1	
DocumentReference	DokumentReference	Ja	0..n	
ApplicableTerritoryAddress	GældendeOmrådeAdresse	Ja	0..n	
RequestedLanguage	AnmodetSprog	Ja	0..1	
RequestedClassificationScheme	AnmodetKlassifikationsSkema	Ja	0..1	3.6
CatalogueRequestLine	KatalogAnmodningLinje	Ja	0..n	3.7

## Felt specifikationer

**UBLVersionID**

<b>Feltnavn</b>	UBLVersionID	<b>Alternativ term</b>	
<b>Brug</b>	1	<b>Afløftes</b>	Ja
<b>Datatype</b>	Identifier		
<b>Definition</b>	Versionen af UBL skemaet der er i brug.		
<b>Lovlige værdier</b>	2.0		
<b>Eksempel</b>	2.0		

**CustomizationID**

<b>Feltnavn</b>	SpecialtilpasningsID	<b>Alternativ term</b>	
<b>Brug</b>	1	<b>Afløftes</b>	Ja
<b>Datatype</b>	Identifier		
<b>Definition</b>	Identifikationen for en specialtilpasset version af UBL.		
<b>Lovlige værdier</b>	OIOUBL-2.01 eller OIOUBL-2.02		
<b>Eksempel</b>	OIOUBL-2.02		

**ProfileID**

<b>Feltnavn</b>	ProfilID	<b>Alternativ term</b>	
<b>Brug</b>	1	<b>Afløftes</b>	Ja
<b>Datatype</b>	Identifier		
<b>Definition</b>	Identifikationen for en profil i en specialtilpasset version af UBL som bliver brugt.		
<b>Forretningsregel</b>	Hvis Profil ID Catalogue-CatSim-1.0 anvendes, må kun følgende elementer anvendes i kombination: SellerSupplierParty/Party/PartyIdentification/ID, RequestedClassificationScheme/ID, RequestedClassificationScheme/VersionID, RequestedClassificationScheme/ClassificationCategory/CodeValue og CatalogueRequestLine/Item/SellersItemIdentification/ID.		
<b>Id list</b>	urn:oioubl:id:profileid-1.1		
<b>Se i øvrigt</b>	OIOUBL_GUIDE_PROFILER ( G26 )		
<b>Eksempel</b>	Catalogue-CatAdv-1.0		

**ID**

<b>Feltnavn</b>	ID	<b>Alternativ term</b>	
<b>Brug</b>	1	<b>Afløftes</b>	Ja
<b>Datatype</b>	Identifier		
<b>Definition</b>	Identifikator af en katalogforespørgsel tildelt af KatalogModtager.		

**UUID**

<b>Feltnavn</b>	UniversaltUnikID	<b>Alternativ term</b>	
<b>Brug</b>	0..1	<b>Afløftes</b>	Ja
<b>Datatype</b>	Identifier		
<b>Definition</b>	En computer-genereret universalt unik identifier (UUID) for en instans af et katalog.		
<b>Se i øvrigt</b>	OIOUBL_GUIDE_UUID ( G32 )		

**Name**

<b>Feltnavn</b>	Navn	<b>Alternativ term</b>	
<b>Brug</b>	0..1	<b>Afløftes</b>	Ja
<b>Datatype</b>	Name		
<b>Definition</b>	Et navn givet til en katalogforespørgsel		

**IssueDate**

<b>Feltnavn</b>	UdstedelsesDato	<b>Alternativ term</b>	
<b>Brug</b>	1	<b>Afløftes</b>	Ja
<b>Datatype</b>	Date		
<b>Definition</b>	Datoen tildelt af KatalogModtager for hvornår katalogforespørgslen er foretaget.		
<b>Lovlige værdier</b>	yyyy-mm-dd		
<b>Eksempel</b>	2006-08-01		

**IssueTime**

<b>Feltnavn</b>	UdstedelsesTid	<b>Alternativ term</b>	
<b>Brug</b>	0..1	<b>Afløftes</b>	Aftales
<b>Datatype</b>	Time		
<b>Definition</b>	Tidspunktet tildelt af KatalogModtager for hvornår katalogforespørgslen er foretaget.		
<b>Eksempel</b>	12:00:00		

**Note**

<b>Feltnavn</b>	Note	<b>Alternativ term</b>	
<b>Brug</b>	0..n	<b>Afløftes</b>	Ja
<b>Datatype</b>	Text		
<b>Definition</b>	Fritekst tilføjet til katalogforespørgslen. Dette element kan indholde noter eller lignede information, der ikke eksplicit er i en anden struktur.		
<b>Anbefaling</b>	Brug kun mere end en, hvis der er flere sprog		

**Description**

<b>Feltnavn</b>	Beskrivelse	<b>Alternativ term</b>	
<b>Brug</b>	0..n	<b>Afløftes</b>	Ja
<b>Datatype</b>	Text		
<b>Definition</b>	En beskrivelse af katalogforespørgslen		
<b>Forretningsregel</b>	Beskrivelse af de forespurte katalogvarer. Brug kun hvis ingen anden forespørgselsspecifikation er mulig.		
<b>Anbefaling</b>	Brug kun mere end en, hvis der er flere sprog		

**PricingUpdateRequestIndicator**

<b>Feltnavn</b>	PrisOpdateringAnmodningIndikator	<b>Alternativ term</b>	
<b>Brug</b>	0..1	<b>Afløftes</b>	Ja
<b>Datatype</b>	Indicator		
<b>Definition</b>	Anmodning om en prisopdatering		
<b>Forretningsregel</b>	Hvis kun PrisOpdateringAnmodningIndikator er sat til "true", skal CataloguePricingUpdate dokumentet anvendes. Der kan kun anmodes om en opdatering, såfremt KatalogModtageren allerede har et eksisterende katalog fra KatalogUdbyderen.		
<b>Lovlige værdier</b>	true, false		
<b>Eksempel</b>	Default is false		

**ItemUpdateRequestIndicator**

<b>Feltnavn</b>	VareOpdateringAnmodningIndikator	<b>Alternativ term</b>	
<b>Brug</b>	0..1	<b>Afløftes</b>	Ja
<b>Datatype</b>	Indicator		
<b>Definition</b>	Anmodning om en katalogelementopdatering		
<b>Forretningsregel</b>	Hvis kun VareOpdateringAnmodningIndikator er sat til "true", skal CatalogueItemSpecificationUpdate dokumentet anvendes. VareOpdateringAnmodningIndikator kan kun sættes til "true", såfremt KatalogModtageren allerede har et eksisterende katalog fra KatalogUdbyderen.		
<b>Lovlige værdier</b>	true, false		
<b>Eksempel</b>	Default is false		

**Klasse specifikationer****ValidityPeriod**

<b>Klassenavn</b>	GyldighedsPeriode	<b>Alternativ term</b>	
<b>Brug</b>	0..1	<b>Afløftes</b>	Ja
<b>Datatype</b>	Period		
<b>Definition</b>	Perioden angivet af KatalogModtager for, hvorlænge informationerne i kataloget bør være gyldige. Der kan angives et start og evt. et sluttidspunkt.		
<b>Se afsnit</b>	G30 3.		

**ReceiverParty**

<b>Klassenavn</b>	KatalogModtager	<b>Alternativ term</b>	
<b>Brug</b>	1	<b>Afløftes</b>	Ja
<b>Datatype</b>	Party		
<b>Definition</b>	Oplysninger vedrørende KatalogModtager		
<b>Forretningsregel</b>	Katalogmodtageren kan være en køber eller en tredjeparts katalogadministrator f.eks. en markedsplads eller en portal		
<b>Se afsnit</b>	3.2		

**ProviderParty**

<b>Klassenavn</b>	KatalogUdbyder	<b>Alternativ term</b>	
<b>Brug</b>	1	<b>Afløftes</b>	Ja
<b>Datatype</b>	Party		
<b>Definition</b>	Oplysninger vedrørende KatalogUdbyder		
<b>Forretningsregel</b>	Katalogudbyderen kan være en leverandør eller en tredjeparts katalogadministrator		
<b>Se afsnit</b>	3.3		

**SellerSupplierParty**

<b>Klassenavn</b>	Leverandør	<b>Alternativ term</b>	
<b>Brug</b>	0..1	<b>Afløftes</b>	Ja
<b>Datatype</b>	SupplierParty		
<b>Definition</b>	Oplysninger vedrørende Sælger		
<b>Forretningsregel</b>	Leverandøren skal kun angives, når den adskiller sig fra KatalogUdbyder.		
<b>Se afsnit</b>	G30 3.100		

**ContractorCustomerParty**

<b>Klassenavn</b>	KontraktAdministrator	<b>Alternativ term</b>	
<b>Brug</b>	0..1	<b>Afløftes</b>	Ja
<b>Datatype</b>	CustomerParty		
<b>Definition</b>	Oplysninger vedrørende KontraktAdministrator		
<b>Forretningsregel</b>	Kunden skal kun angives, når denne adskiller sig fra KatalogModtager.		
<b>Se afsnit</b>	G30 3.27		

**RequestedCatalogueReference**

<b>Klassenavn</b>	AnmodetKatalogReference	<b>Alternativ term</b>	
<b>Brug</b>	0..1	<b>Afløftes</b>	Ja
<b>Datatype</b>	CatalogueReference		
<b>Definition</b>	Reference til et specifikt katalog. Anvendes hvis forespørgslen er efter en opdatering		
<b>Forretningsregel</b>	Hvis AnmodetKatalogReference er anvendt, er forespørgslen på en opdatering (i modsætning til et nyt katalog). Catalogue dokumentet kan anvendes med mindre CataloguePricingUpdate dokumentet er forespurgt (PrisOpdateringAnmodningIndikator = true) eller CatalogueItemSpecificationUpdate dokumentet er forespurgt (VareOpdateringAnmodningIndikator = true)		
<b>Se afsnit</b>	3.4		

**ReferencedContract**

<b>Klassenavn</b>	KontraktReference	<b>Alternativ term</b>	
<b>Brug</b>	0..1	<b>Afløftes</b>	Ja
<b>Datatype</b>	Contract		
<b>Definition</b>	Oplysninger vedrørende en rammeaftale eller kontrakt		
<b>Se afsnit</b>	3.5		

**TradingTerms**

<b>Klassenavn</b>	HandelsVilkår	<b>Alternativ term</b>	
<b>Brug</b>	0..1	<b>Afløftes</b>	Ja
<b>Datatype</b>	TradingTerms		
<b>Definition</b>	Oplysninger vedrørende handelsvilkårene		
<b>Se afsnit</b>	G30 3.		

**DocumentReference**

<b>Klassenavn</b>	DokumentReference	<b>Alternativ term</b>	
<b>Brug</b>	0..n	<b>Afløftes</b>	Ja
<b>Datatype</b>	DocumentReference		
<b>Definition</b>	Oplysninger om andre dokumenter		
<b>Se afsnit</b>	G30 3.		

**ApplicableTerritoryAddress**

<b>Klassenavn</b>	GældendeOmrådeAdresse	<b>Alternativ term</b>	
<b>Brug</b>	0..n	<b>Afløftes</b>	Ja
<b>Datatype</b>	Address		
<b>Definition</b>	Oplysning om et område hvortil det forespurgte katalog skal gælde. Udtrykkes som en adresse		
<b>Forretningsregel</b>	Kun FormatKode StructuredRegion under adressen kan anvendes. Det betyder, at kun Region, Distrikt og Land kan angives.		
<b>Se afsnit</b>	G30 3.		

**RequestedLanguage**

<b>Klassenavn</b>	AnmodetSprog	<b>Alternativ term</b>	
<b>Brug</b>	0..1	<b>Afløftes</b>	Ja
<b>Datatype</b>	Language		
<b>Definition</b>	Det sprog, som kataloget ønskes leveret i		
<b>Forretningsregel</b>	Det anmodede sprog gælder for indholdet ikke klassificeringen		
<b>Se afsnit</b>	G30 3.		

**RequestedClassificationScheme**

<b>Klassenavn</b>	AnmodetKlassifikationsSkema	<b>Alternativ term</b>	
<b>Brug</b>	0..1	<b>Afløftes</b>	Ja
<b>Datatype</b>	ClassificationScheme		
<b>Definition</b>	oplysninger om den klassificering der ønskes		
<b>Se afsnit</b>	3.6		

**CatalogueRequestLine**

<b>Klassenavn</b>	KatalogAnmodningLinje	<b>Alternativ term</b>	
<b>Brug</b>	0..n	<b>Afløftes</b>	Ja
<b>Datatype</b>	CatalogueRequestLine		
<b>Definition</b>	Oplysninger om specifikke kataloglinjer i forespørgslen		
<b>Se afsnit</b>	3.7		

**Ekskluderede klasser og felter i CatalogueRequest (Katalogforespørgsel)**

Navn	DK-Navn	Type
LineCountNumeric	LinjeAntal	Felt



### 3.2. CatalogueRequest.ReceiverParty

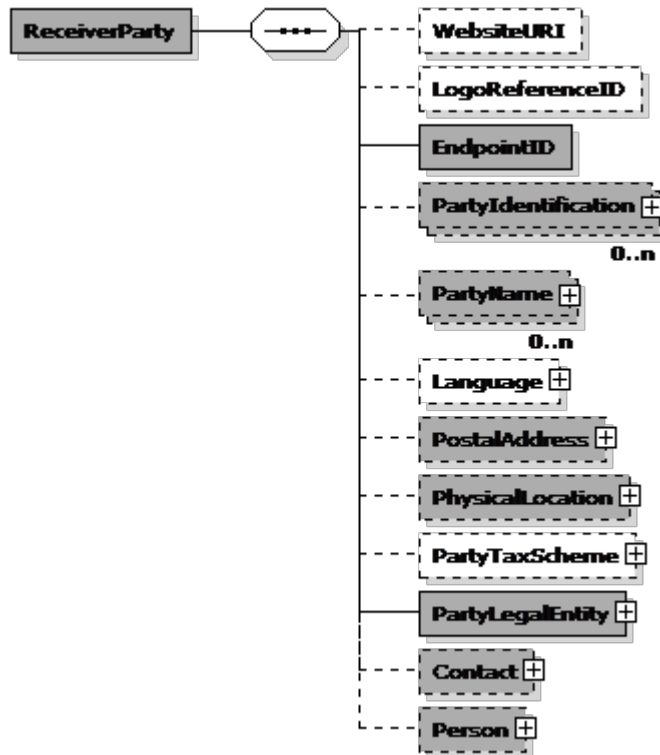

#### ReceiverParty (KatalogModtager) specifikation

<b>Navn</b>	KatalogModtager	<b>Alternativ term</b>	
<b>Definition</b>	Oplysninger vedrørende en organisation, underorganisation eller en person, der udfylder en rolle i en forretningsproces.		

#### Eksempel

```

<cac:ReceiverParty>
  <cbc:EndpointID schemeID="DK:CVR">DK98798798</cbc:EndpointID>
  + <cac:PartyIdentification />
  + <cac:PartyName />
  + <cac:PostalAddress />
  + <cac:PartyLegalEntity />
  + <cac:Contact />
  + <cac:Person />
</cac:ReceiverParty>

```

#### Felter

UBL-Navn	DK-Navn	Datatype	Afløftes	Brug
WebsiteURI	Hjemmeside	Identifier	Aftales	0..1
LogoReferenceID	LogoReference	Identifier	Aftales	0..1
EndpointID	EndePunktID	Identifier	Ja	1

### Underklasser i klassen ReceiverParty (KatalogModtager)

UBL-Navn	DK-Navn	Afløftes	Brug	Reference
PartyIdentification	PartIdentifikation	Ja	0..n	G30 3.71
PartyName	PartNavn	Ja	0..n	G30 3.73
Language	Sprog	Aftales	0..1	G30 3.56
PostalAddress	PostAdresse	Ja	0..1	G30 3.1
PhysicalLocation	FysiskLokation	Ja	0..1	
PartyTaxScheme	AfgiftOplysninger	Aftales	0..1	G30 3.74
PartyLegalEntity	JuridiskPart	Ja	1	G30 3.72
Contact	Kontakt	Ja	0..1	G30 3.21
Person	Person	Ja	0..1	G30 3.79

### Felt specifikationer

#### WebsiteURI

<b>Feltnavn</b>	Hjemmeside	<b>Alternativ term</b>	
<b>Brug</b>	0..1	<b>Afløftes</b>	Aftales
<b>Datatype</b>	Identifier		
<b>Definition</b>	Hjemmeside URI (Uniform Resource Identifier) for Parten.		

#### LogoReferenceID

<b>Feltnavn</b>	LogoReference	<b>Alternativ term</b>	
<b>Brug</b>	0..1	<b>Afløftes</b>	Aftales
<b>Datatype</b>	Identifier		
<b>Definition</b>	Reference til partens logo.		

#### EndpointID

<b>Feltnavn</b>	EndePunktID	<b>Alternativ term</b>	
<b>Brug</b>	1	<b>Afløftes</b>	Ja
<b>Datatype</b>	Identifier		
<b>Definition</b>	Angiver endepunktet for den anvendte routing-service, f.eks. EAN-lokationsnummer, GLN.		
<b>Id list</b>	urn:oiubl:scheme:endpointid-1.1		
<b>Se i øvrigt</b>	OIOUBL_GUIDE_ENDEPUNKT ( G22 )		

### Klasse specifikationer

#### PartyIdentification

<b>Klassenavn</b>	PartIdentifikation	<b>Alternativ term</b>	
<b>Brug</b>	0..n	<b>Afløftes</b>	Ja
<b>Datatype</b>	PartyIdentification		
<b>Definition</b>	Oplysninger vedrørende PartIdentifikation.		
<b>Forretningsregel</b>	PartIdentifikation eller Navn skal angives		
<b>Se afsnit</b>	G30 3.71		

#### PartyName

<b>Klassenavn</b>	PartNavn	<b>Alternativ term</b>	
<b>Brug</b>	0..n	<b>Afløftes</b>	Ja
<b>Datatype</b>	PartyName		
<b>Definition</b>	Oplysninger vedrørende PartNavn. PartNavn skal anvendes, når der ikke anvendes en PartIdentifikation.		
<b>Forretningsregel</b>	Obligatorisk hvis PartIdentifikation ID ikke er brugt.		
<b>Anbefaling</b>	Brug kun mere end en, hvis der er flere sprog		
<b>Afhængigheder</b>	../PartyIdentification		
<b>Se afsnit</b>	G30 3.73		

**Language**

<b>Klassenavn</b>	Sprog	<b>Alternativ term</b>	
<b>Brug</b>	0..1	<b>Afløftes</b>	Aftales
<b>Datatype</b>	Language		
<b>Definition</b>	Oplysninger vedrørende Sprog.		
<b>Se afsnit</b>	G30 3.56		

**PostalAddress**

<b>Klassenavn</b>	PostAdresse	<b>Alternativ term</b>	
<b>Brug</b>	0..1	<b>Afløftes</b>	Ja
<b>Datatype</b>	Address		
<b>Definition</b>	Partens postadresse.		
<b>Forretningsregel</b>	Anvend adressetypen StructuredDK for adresser i Danmark		
<b>Anbefaling</b>	Postadressen bør angives på headerniveau		
<b>Se afsnit</b>	G30 3.1		

**PhysicalLocation**

<b>Klassenavn</b>	FysiskLokation	<b>Alternativ term</b>	
<b>Brug</b>	0..1	<b>Afløftes</b>	Ja
<b>Datatype</b>	Location		
<b>Definition</b>	Partens besøgsadresse.		
<b>Forretningsregel</b>	Kun hvis forskellig fra PostAdresse		
<b>Se afsnit</b>	G30 3.		

**PartyTaxScheme**

<b>Klassenavn</b>	AfgiftOplysninger	<b>Alternativ term</b>	
<b>Brug</b>	0..1	<b>Afløftes</b>	Aftales
<b>Datatype</b>	PartyTaxScheme		
<b>Definition</b>	Oplysninger vedrørende AfgiftsOplysninger for Parten.		
<b>Se afsnit</b>	G30 3.74		

**PartyLegalEntity**

<b>Klassenavn</b>	JuridiskPart	<b>Alternativ term</b>	
<b>Brug</b>	1	<b>Afløftes</b>	Ja
<b>Datatype</b>	PartyLegalEntity		
<b>Definition</b>	Oplysninger vedrørende JuridiskPart.		
<b>Se afsnit</b>	G30 3.72		
<b>Se i øvrigt</b>	OIOUBL_GUIDE_PART ( G23 )		

**Contact**

<b>Klassenavn</b>	Kontakt	<b>Alternativ term</b>	
<b>Brug</b>	0..1	<b>Afløftes</b>	Ja
<b>Datatype</b>	Contact		
<b>Definition</b>	Oplysninger vedrørende Kontakt.		
<b>Anbefaling</b>	Kontaktinformation for parten		
<b>Se afsnit</b>	G30 3.21		

**Person**

<b>Klassenavn</b>	Person	<b>Alternativ term</b>	
<b>Brug</b>	0..1	<b>Afløftes</b>	Ja
<b>Datatype</b>	Person		
<b>Definition</b>	Oplysninger vedrørende en Person.		
<b>Anbefaling</b>	Oplysningerne under Person er et supplement til Kontakt		
<b>Se afsnit</b>	G30 3.79		

**Ekskluderede klasser og felter i ReceiverParty (KatalogModtager)**

Navn	DK-Navn	Type
MarkCareIndicator	COIndikator	Felt
MarkAttentionIndicator		Felt
AgentParty	Agent	Klasse

### 3.3. CatalogueRequest.ProviderParty

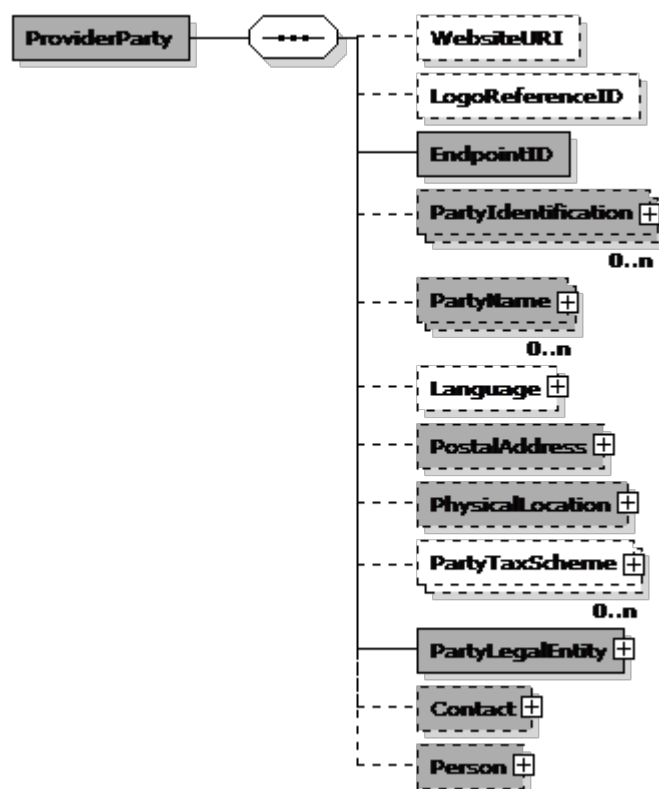

#### ProviderParty (KatalogUdbyder) specifikation

<b>Navn</b>	KatalogUdbyder	<b>Alternativ term</b>	
<b>Definition</b>	Oplysninger vedrørende en organisation, underorganisation eller en person, der udfylder en rolle i en forretningsproces.		

#### Eksempel

```
<cac:ProviderParty>
  <cbc:EndpointID schemeID="DK:CVR">DK85285285</cbc:EndpointID>
  + <cac:PartyIdentification />
  + <cac:PartyName />
  + <cac:PostalAddress />
  + <cac:PartyLegalEntity />
  + <cac:Contact />
  + <cac:Person />
</cac:ProviderParty>
```

#### Felter

UBL-Navn	DK-Navn	Datatype	Afløftes	Brug
WebsiteURI	Hjemmeside	Identifier	Aftales	0..1
LogoReferenceID	LogoReference	Identifier	Aftales	0..1
EndpointID	EndePunktID	Identifier	Ja	1

### Underklasser i klassen ProviderParty (KatalogUdbyder)

UBL-Navn	DK-Navn	Afløftes	Brug	Reference
PartyIdentification	PartIdentifikation	Ja	0..n	G30 3.71
PartyName	PartNavn	Ja	0..n	G30 3.73
Language	Sprog	Aftales	0..1	G30 3.56
PostalAddress	PostAdresse	Ja	0..1	G30 3.1
PhysicalLocation	FysiskLokation	Ja	0..1	
PartyTaxScheme	AfgiftOplysninger	Aftales	0..n	G30 3.74
PartyLegalEntity	JuridiskPart	Ja	1	G30 3.72
Contact	Kontakt	Ja	0..1	G30 3.21
Person	Person	Ja	0..1	G30 3.79

### Felt specifikationer

#### WebsiteURI

<b>Feltnavn</b>	Hjemmeside	<b>Alternativ term</b>	
<b>Brug</b>	0..1	<b>Afløftes</b>	Aftales
<b>Datatype</b>	Identifier		
<b>Definition</b>	Hjemmeside URI (Uniform Resource Identifier) for Parten.		

#### LogoReferenceID

<b>Feltnavn</b>	LogoReference	<b>Alternativ term</b>	
<b>Brug</b>	0..1	<b>Afløftes</b>	Aftales
<b>Datatype</b>	Identifier		
<b>Definition</b>	Reference til partens logo.		

#### EndpointID

<b>Feltnavn</b>	EndePunktID	<b>Alternativ term</b>	
<b>Brug</b>	1	<b>Afløftes</b>	Ja
<b>Datatype</b>	Identifier		
<b>Definition</b>	Angiver endepunktet for den anvendte routing-service, f.eks. EAN-lokationsnummer, GLN.		
<b>Id list</b>	urn:oiubl:scheme:endpointid-1.1		
<b>Se i øvrigt</b>	OIOUBL_GUIDE_ENDEPUNKT ( G22 )		

### Klasse specifikationer

#### PartyIdentification

<b>Klassenavn</b>	PartIdentifikation	<b>Alternativ term</b>	
<b>Brug</b>	0..n	<b>Afløftes</b>	Ja
<b>Datatype</b>	PartyIdentification		
<b>Definition</b>	Oplysninger vedrørende PartIdentifikation.		
<b>Forretningsregel</b>	PartIdentifikation eller Navn skal angives		
<b>Se afsnit</b>	G30 3.71		

#### PartyName

<b>Klassenavn</b>	PartNavn	<b>Alternativ term</b>	
<b>Brug</b>	0..n	<b>Afløftes</b>	Ja
<b>Datatype</b>	PartyName		
<b>Definition</b>	Oplysninger vedrørende PartNavn. PartNavn skal anvendes, når der ikke anvendes en PartIdentifikation.		
<b>Forretningsregel</b>	Obligatorisk hvis PartIdentifikation ID ikke er brugt.		
<b>Anbefaling</b>	Brug kun mere end en, hvis der er flere sprog		
<b>Afhængigheder</b>	../PartyIdentification		
<b>Se afsnit</b>	G30 3.73		

**Language**

<b>Klassenavn</b>	Sprog	<b>Alternativ term</b>	
<b>Brug</b>	0..1	<b>Afløftes</b>	Aftales
<b>Datatype</b>	Language		
<b>Definition</b>	Oplysninger vedrørende Sprog.		
<b>Se afsnit</b>	G30 3.56		

**PostalAddress**

<b>Klassenavn</b>	PostAdresse	<b>Alternativ term</b>	
<b>Brug</b>	0..1	<b>Afløftes</b>	Ja
<b>Datatype</b>	Address		
<b>Definition</b>	Partens postadresse.		
<b>Forretningsregel</b>	Anvend adressetypen StructuredDK for adresser i Danmark		
<b>Anbefaling</b>	Postadressen bør angives på headerniveau		
<b>Se afsnit</b>	G30 3.1		

**PhysicalLocation**

<b>Klassenavn</b>	FysiskLokation	<b>Alternativ term</b>	
<b>Brug</b>	0..1	<b>Afløftes</b>	Ja
<b>Datatype</b>	Location		
<b>Definition</b>	Partens besøgsadresse.		
<b>Forretningsregel</b>	Kun hvis forskellig fra PostAdresse		
<b>Se afsnit</b>	G30 3.		

**PartyTaxScheme**

<b>Klassenavn</b>	AfgiftOplysninger	<b>Alternativ term</b>	
<b>Brug</b>	0..n	<b>Afløftes</b>	Aftales
<b>Datatype</b>	PartyTaxScheme		
<b>Definition</b>	Oplysninger vedrørende AfgiftsOplysninger for Parten.		
<b>Se afsnit</b>	G30 3.74		

**PartyLegalEntity**

<b>Klassenavn</b>	JuridiskPart	<b>Alternativ term</b>	
<b>Brug</b>	1	<b>Afløftes</b>	Ja
<b>Datatype</b>	PartyLegalEntity		
<b>Definition</b>	Oplysninger vedrørende JuridiskPart.		
<b>Se afsnit</b>	G30 3.72		
<b>Se i øvrigt</b>	OIOUBL_GUIDE_PART ( G23 )		

**Contact**

<b>Klassenavn</b>	Kontakt	<b>Alternativ term</b>	
<b>Brug</b>	0..1	<b>Afløftes</b>	Ja
<b>Datatype</b>	Contact		
<b>Definition</b>	Oplysninger vedrørende Kontakt.		
<b>Anbefaling</b>	Kontaktinformation for parten		
<b>Se afsnit</b>	G30 3.21		

**Person**

<b>Klassenavn</b>	Person	<b>Alternativ term</b>	
<b>Brug</b>	0..1	<b>Afløftes</b>	Ja
<b>Datatype</b>	Person		
<b>Definition</b>	Oplysninger vedrørende en Person.		
<b>Anbefaling</b>	Oplysningerne under Person er et supplement til Kontakt		
<b>Se afsnit</b>	G30 3.79		

**Ekskluderede klasser og felter i ProviderParty (KatalogUdbyder)**

Navn	DK-Navn	Type
MarkCareIndicator	COIndikator	Felt
MarkAttentionIndicator		Felt
AgentParty	Agent	Klasse



### 3.4. CatalogueRequest.RequestedCatalogueReference

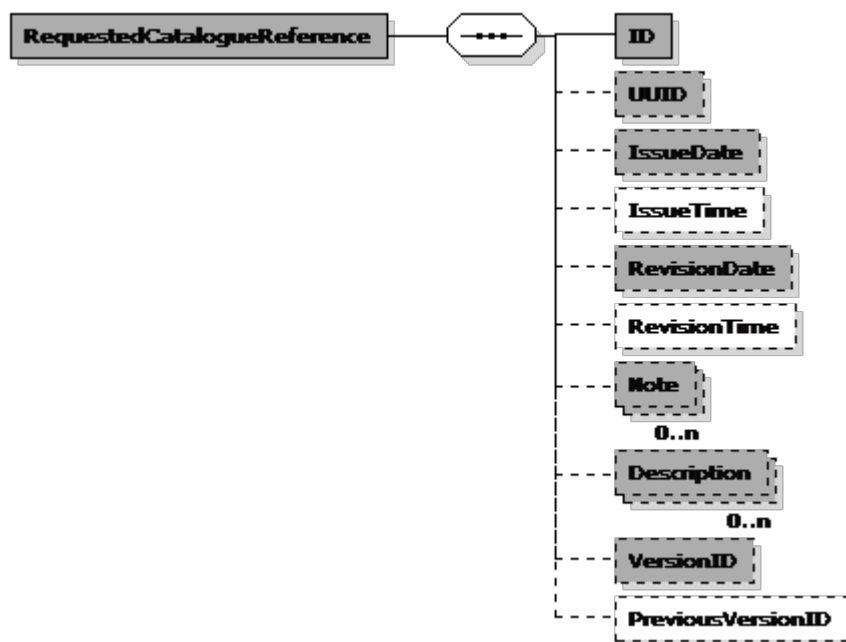

#### RequestedCatalogueReference (AnmodetKatalogReference) specifikation

<b>Navn</b>	AnmodetKatalogReference	<b>Alternativ term</b>	
<b>Definition</b>	Reference til et katalog		

#### Eksempel

```

<cac:RequestedCatalogueReference>
  <cbc:ID>CAT-EX-1</cbc:ID>
  <cbc:Description languageID="en-us">Mobile phones and accessories</cbc:Description>
  <cbc:VersionID>1.0</cbc:VersionID>
</cac:RequestedCatalogueReference>
  
```

#### Felter

UBL-Navn	DK-Navn	Datatype	Afløftes	Brug
ID	ID	Identifier	Ja	1
UUID	UniversaltUnikID	Identifier	Ja	0..1
IssueDate	UdstedelsesDato	Date	Ja	0..1
IssueTime	UdstedelsesTid	Time	Aftales	0..1
RevisionDate	RevisionsDato	Date	Ja	0..1
RevisionTime	RevisionsTid	Time	Aftales	0..1
Note	Note	Text	Ja	0..n
Description	Beskrivelse	Text	Ja	0..n
VersionID	VersionsID	Identifier	Ja	0..1
PreviousVersionID	ForrigeVersion	Identifier	Aftales	0..1

#### Underklasser i klassen RequestedCatalogueReference (AnmodetKatalogReference)

Ingen

## Felt specifikationer

**ID**

<b>Feltnavn</b>	ID	<b>Alternativ term</b>	
<b>Brug</b>	1	<b>Afløftes</b>	Ja
<b>Datatype</b>	Identifier		
<b>Definition</b>	Et id (udstedt af SælgerPart) for katalogdokumentet.		

**UUID**

<b>Feltnavn</b>	UniversaltUnikID	<b>Alternativ term</b>	
<b>Brug</b>	0..1	<b>Afløftes</b>	Ja
<b>Datatype</b>	Identifier		
<b>Definition</b>	Computergenereret universelt entydigt id (UUID) for katalogdokumentforekomsten.		

**IssueDate**

<b>Feltnavn</b>	UdstedelsesDato	<b>Alternativ term</b>	
<b>Brug</b>	0..1	<b>Afløftes</b>	Ja
<b>Datatype</b>	Date		
<b>Definition</b>	Datoen, da kataloget blev udgivet.		
<b>Lovlige værdier</b>	yyyy-mm-dd		
<b>Eksempel</b>	2007-01-01		

**IssueTime**

<b>Feltnavn</b>	UdstedelsesTid	<b>Alternativ term</b>	
<b>Brug</b>	0..1	<b>Afløftes</b>	Aftales
<b>Datatype</b>	Time		
<b>Definition</b>	Klokkeslættet, da kataloget blev udgivet.		
<b>Lovlige værdier</b>	hh:mm:ss		
<b>Eksempel</b>	12:00:00		

**RevisionDate**

<b>Feltnavn</b>	RevisionsDato	<b>Alternativ term</b>	
<b>Brug</b>	0..1	<b>Afløftes</b>	Ja
<b>Datatype</b>	Date		
<b>Definition</b>	Den dato (angivet af SælgerParten), hvor oplysningerne i kataloget blev revideret.		
<b>Forretningsregel</b>	RevisionsDatoen beskriver datoen for de seneste ændringer i kataloget. Hvis feltet er udfyldt, bør kun ændringer lavet i Katalogudbydernes system efter den angivne dato angives i kataloget.		
<b>Lovlige værdier</b>	yyyy-mm-dd		
<b>Eksempel</b>	2007-01-01		

**RevisionTime**

<b>Feltnavn</b>	RevisionsTid	<b>Alternativ term</b>	
<b>Brug</b>	0..1	<b>Afløftes</b>	Aftales
<b>Datatype</b>	Time		
<b>Definition</b>	Det klokkeslæt (angivet af SælgerParten), hvor oplysningerne i kataloget blev revideret.		
<b>Lovlige værdier</b>	hh:mm:ss		
<b>Eksempel</b>	12:00:00		

**Note**

<b>Feltnavn</b>	Note	<b>Alternativ term</b>	
<b>Brug</b>	0..n	<b>Afløftes</b>	Ja
<b>Datatype</b>	Text		
<b>Definition</b>	En note i fritekst vedrørende kataloget. Dette bruges til oplysninger, der kun kan læses af mennesker.		
<b>Anbefaling</b>	Brug kun mere end en, hvis der er flere sprog		

### 3.4. CatalogueRequest.RequestedCatalogueReference

#### Description

<b>Feltnavn</b>	Beskrivelse	<b>Alternativ term</b>	
<b>Brug</b>	0..n	<b>Afløftes</b>	Ja
<b>Datatype</b>	Text		
<b>Definition</b>	En beskrivelse af kataloget.		
<b>Anbefaling</b>	Brug kun mere end en, hvis der er flere sprog		

#### VersionID

<b>Feltnavn</b>	VersionsID	<b>Alternativ term</b>	
<b>Brug</b>	0..1	<b>Afløftes</b>	Ja
<b>Datatype</b>	Identifier		
<b>Definition</b>	Til angivelse af katalogets aktuelle version.		
<b>Eksempel</b>	1.2		

#### PreviousVersionID

<b>Feltnavn</b>	ForrigeVersion	<b>Alternativ term</b>	
<b>Brug</b>	0..1	<b>Afløftes</b>	Aftales
<b>Datatype</b>	Identifier		
<b>Definition</b>	Til angivelse af den forrige version, Dvs. den version, der er blevet erstattet med dette katalog.		

### Ekskluderede klasser og felter i RequestedCatalogueReference (AnmodetKatalogReference)

Ingen

### 3.5. CatalogueRequest.ReferencedContract

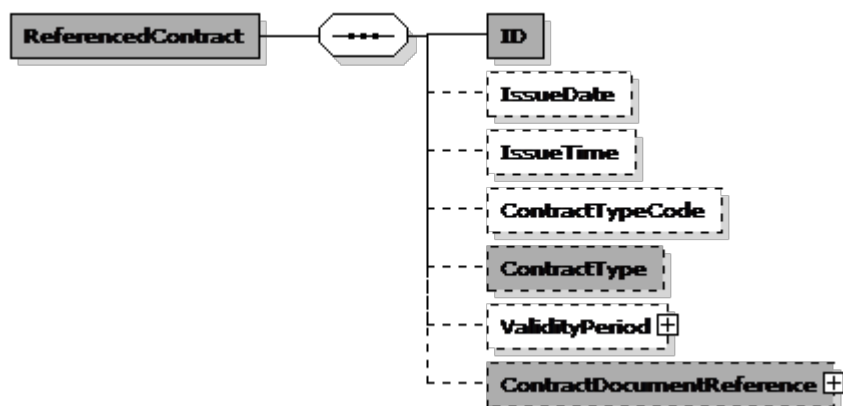

#### ReferencedContract (Kontrakt) specifikation

<b>Navn</b>	Kontrakt	<b>Alternativ term</b>	
<b>Definition</b>	Oplysninger vedrørende en Kontrakt.		
<b>Forretningsregel</b>	Anvendes til at angive en evt. rammeaftale.		

#### Felter

UBL-Navn	DK-Navn	Datatype	Afløftes	Brug
ID	ID	Identifier	Ja	1
IssueDate	UdstedelsesDato	Date	Aftales	0..1
IssueTime	UdstedelsesTid	Time	Aftales	0..1
ContractTypeCode	KontraktTypeKode	Code	Aftales	0..1
ContractType	KontraktType	Text	Ja	0..1

#### Underklasser i klassen ReferencedContract (Kontrakt)

UBL-Navn	DK-Navn	Afløftes	Brug	Reference
ValidityPeriod	GyldighedsPeriode	Aftales	0..1	G30 3.78
ContractDocumentReference	KontraktDokumentReference	Ja	0..1	3.5.1

## Felt specifikationer

**ID**

<b>Feltnavn</b>	ID	<b>Alternativ term</b>	
<b>Brug</b>	1	<b>Afløftes</b>	Ja
<b>Datatype</b>	Identifier		
<b>Definition</b>	Identifikation for Kontrakt.		
<b>Forretningsregel</b>	En identifikator, som er kendt af relevante parter		

**IssueDate**

<b>Feltnavn</b>	UdstedelsesDato	<b>Alternativ term</b>	
<b>Brug</b>	0..1	<b>Afløftes</b>	Aftales
<b>Datatype</b>	Date		
<b>Definition</b>	Dato for udstedelse af Kontrakt.		

**IssueTime**

<b>Feltnavn</b>	UdstedelsesTid	<b>Alternativ term</b>	
<b>Brug</b>	0..1	<b>Afløftes</b>	Aftales
<b>Datatype</b>	Time		
<b>Definition</b>	Klokkeslæt for udstedelse af Kontrakt.		

**ContractTypeCode**

<b>Feltnavn</b>	KontraktTypeKode	<b>Alternativ term</b>	
<b>Brug</b>	0..1	<b>Afløftes</b>	Aftales
<b>Datatype</b>	Code		
<b>Definition</b>	Typeangivelse for Kontrakt, angivet som en kode.		
<b>Forretningsregel</b>	En bilateral specificeret kode hvis den er anvendelig		
<b>Afhængigheder</b>	../ContractType		

**ContractType**

<b>Feltnavn</b>	KontraktType	<b>Alternativ term</b>	
<b>Brug</b>	0..1	<b>Afløftes</b>	Ja
<b>Datatype</b>	Text		
<b>Definition</b>	Typeangivelse for Kontrakt, angivet som tekst.		
<b>Forretningsregel</b>	Brug hvis ingen kode er anvendelig		
<b>Afhængigheder</b>	../ContractTypeCode		

## Klasse specifikationer

**ValidityPeriod**

<b>Klassenavn</b>	GyldighedsPeriode	<b>Alternativ term</b>	
<b>Brug</b>	0..1	<b>Afløftes</b>	Aftales
<b>Datatype</b>	Period		
<b>Definition</b>	Oplysninger vedrørende GyldighedsPeriode.		
<b>Se afsnit</b>	G30 3.78		

**ContractDocumentReference**

<b>Klassenavn</b>	KontraktDokumentReference	<b>Alternativ term</b>	
<b>Brug</b>	0..1	<b>Afløftes</b>	Ja
<b>Datatype</b>	DocumentReference		
<b>Definition</b>	Oplysninger vedrørende KontraktDokumentReference.		
<b>Anbefaling</b>	Kan bruges til at vedlægge den aktuelle kontrakt		
<b>Se afsnit</b>	3.5.1		

## Ekskluderede klasser og felter i ReferencedContract (Kontrakt)

Ingen

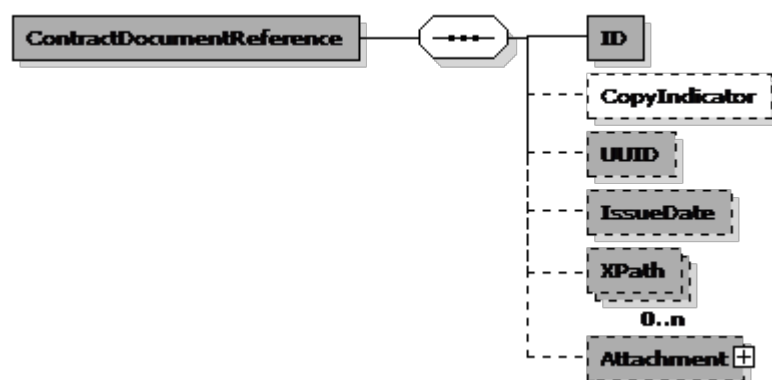
**3.5.1.****CatalogueRequest.ReferencedContract.ContractDocumentReference****ContractDocumentReference (DokumentReference) specifikation**

<b>Navn</b>	DokumentReference	<b>Alternativ term</b>	
<b>Definition</b>	Oplysninger om et dokument, der refereres til i et andet dokument.		
<b>Se i øvrigt</b>	OIOUBL_GUIDE_DOKUMENTREF ( G21 )		

**Felter**

UBL-Navn	DK-Navn	Datatype	Afløftes	Brug
ID	ID	Identifier	Ja	1
CopyIndicator	KopiIndikator	Indicator	Aftales	0..1
UUID	UniversalUnikID	Identifier	Ja	0..1
IssueDate	UdstedelsesDato	Date	Ja	0..1
XPath	XPath	Text	Ja	0..n

**Underklasser i klassen ContractDocumentReference (DokumentReference)**

UBL-Navn	DK-Navn	Afløftes	Brug	Reference
Attachment	Vedhæftet	Ja	0..1	3.5.1.1.

**Felt specifikationer****ID**

<b>Feltnavn</b>	ID	<b>Alternativ term</b>	
<b>Brug</b>	1	<b>Afløftes</b>	Ja
<b>Datatype</b>	Identifier		
<b>Definition</b>	Identifikation for det dokument, der refereres til.		
<b>Eksempel</b>	428.34		

**CopyIndicator**

<b>Feltnavn</b>	KopiIndikator	<b>Alternativ term</b>	
<b>Brug</b>	0..1	<b>Afløftes</b>	Aftales
<b>Datatype</b>	Indicator		
<b>Definition</b>	Angiver, om dokumentet, der refereres til, er en kopi (sand) eller originalen (falsk).		
<b>Eksempel</b>	false		

**UUID**

<b>Feltnavn</b>	UniversalUnikID	<b>Alternativ term</b>	
<b>Brug</b>	0..1	<b>Afløftes</b>	Ja
<b>Datatype</b>	Identifier		
<b>Definition</b>	Computergenereret universelt entydigt id (UUID) for dokument-instansen, der refereres til.		
<b>Se i øvrigt</b>	OIOUBL_GUIDE_UUID ( G32 )		

**IssueDate**

<b>Feltnavn</b>	UdstedelsesDato	<b>Alternativ term</b>	
<b>Brug</b>	0..1	<b>Afløftes</b>	Ja
<b>Datatype</b>	Date		
<b>Definition</b>	Den dato, afsenderen af referencedokumentet har angivet for, hvornår referencedokumentet blev udstedt.		
<b>Eksempel</b>	2006-09-01		

**XPath**

<b>Feltnavn</b>	XPath	<b>Alternativ term</b>	
<b>Brug</b>	0..n	<b>Afløftes</b>	Ja
<b>Datatype</b>	Text		
<b>Definition</b>	Refererer til en anden del af den samme dokumentinstans.		
<b>Eksempel</b>	/DocumentReference[ID='428.22']		

**Klasse specifikationer****Attachment**

<b>Klassenavn</b>	Vedhæftet	<b>Alternativ term</b>	
<b>Brug</b>	0..1	<b>Afløftes</b>	Ja
<b>Datatype</b>	Attachment		
<b>Definition</b>	Et bilag, der refereres til eksternt, refereret på MIME-lokationen eller indlejret.		
<b>Se afsnit</b>	3.5.1.1.		

**Ekskluderede klasser og felter i ContractDocumentReference (DokumentReference)**

Navn	DK-Navn	Type
DocumentTypeCode	DokumentTypeKode	Felt
DocumentType	DokumentType	Felt

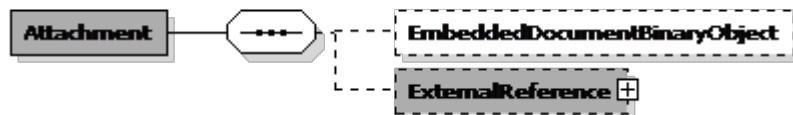
**3.5.1.1..****CatalogueRequest.ReferencedContract.ContractDocumentReference.Attachment****Attachment (Vedhæftet) specifikation**

Navn	Vedhæftet	Alternativ term	
Definition	Oplysninger om et bilag. Der kan refereres til et bilag eksternt (med elementet URI), internt (med referenceelementet MIME) eller i selve dokumentet (med elementet IndlejretDokument).		
Se i øvrigt	OIOUBL_GUIDE_BILAG ( G21 )		

**Felter**

UBL-Navn	DK-Navn	Datatype	Afløftes	Brug
EmbeddedDocumentBinaryObject	IndlejretDokument	Binary Object	Aftales	0..1

**Underklasser i klassen Attachment (Vedhæftet)**

UBL-Navn	DK-Navn	Afløftes	Brug	Reference
ExternalReference	EksternReference	Ja	0..1	G30 3.41

**Felt specifikationer****EmbeddedDocumentBinaryObject**

Felt navn	IndlejretDokument	Alternativ term	
Brug	0..1	Afløftes	Aftales
Datatype	Binary Object		
Definition	Indeholder et indlejret dokument som et BLOB.		
Forretningsregel	Kun tilladt hvis ExternalReference ikke er anvendt, og hvis bilateralt aftalt.		
Afhængigheder	../ExternalReference		

**Klasse specifikationer**



**ExternalReference**

<b>Klassenavn</b>	EksternReference	<b>Alternativ term</b>	
<b>Brug</b>	0..1	<b>Afløftes</b>	Ja
<b>Datatype</b>	ExternalReference		
<b>Definition</b>	Et bilag, der refereres til eksternt, refereret på MIME-lokationen eller indlejret.		
<b>Forretningsregel</b>	Kun tilladt hvis EmbeddedDocumentBinaryObject ikke er angivet		
<b>Afhængigheder</b>	../EmbeddedDocumentBinaryObject		
<b>Se afsnit</b>	G30 3.41		

**Ekskluderede klasser og felter i Attachment (Vedhæftet)**

Ingen

### 3.6. CatalogueRequest.RequestedClassificationScheme

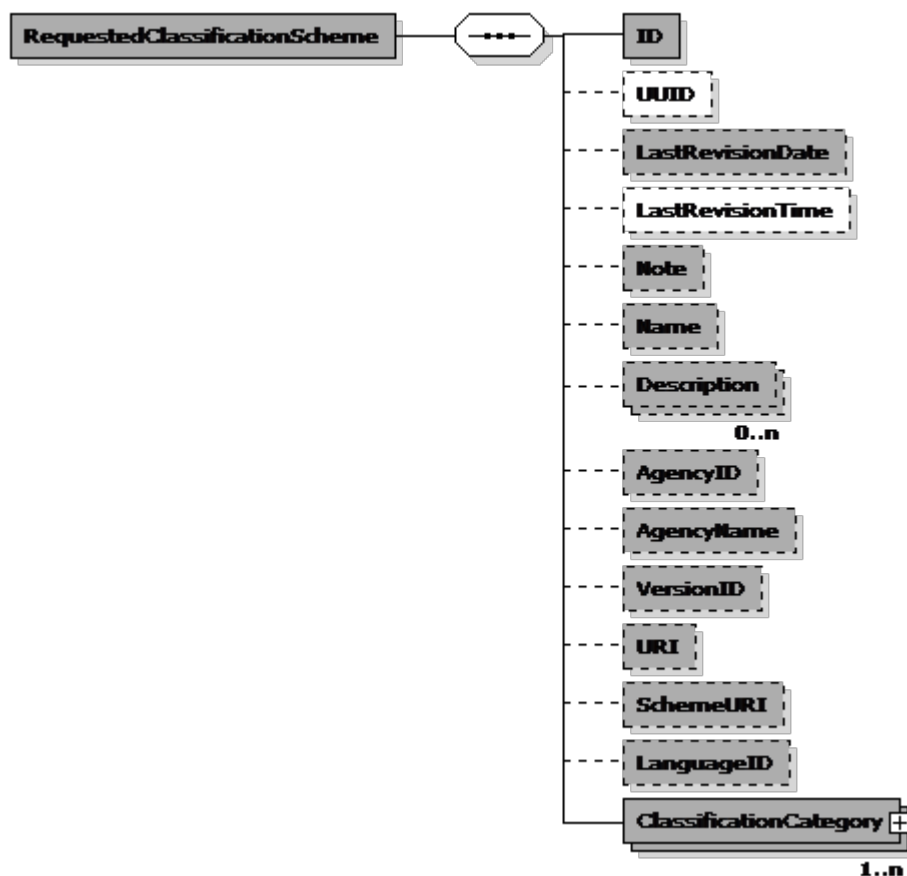

#### RequestedClassificationScheme (AnmodetKlassifikationsSkema) specifikation

Navn	AnmodetKlassifikationsSkema	Alternativ term
Definition	Oplysninger om KlassifikationsSkema, et skema, der definerer en taksonomi til klassifikation af varer eller tjenester.	

#### Eksempel

```

<cac:RequestedClassificationScheme>
  <cbc:ID>UNSPSC</cbc:ID>
  <cbc:Name>UNSPSC</cbc:Name>
  <cbc:AgencyName>UNECE</cbc:AgencyName>
  <cbc:VersionID>7.0401</cbc:VersionID>
  + <cac:ClassificationCategory />
</cac:RequestedClassificationScheme>
  
```

**Felter**

UBL-Navn	DK-Navn	Datatype	Afløftes	Brug
ID	ID	Identifier	Ja	1
UUID	UniversaltUnikID	Identifier	Aftales	0..1
LastRevisionDate	SenesteÆndringsDato	Date	Ja	0..1
LastRevisionTime	SenesteÆndringsTid	Time	Aftales	0..1
Note	Note	Text	Ja	0..1
Name	Navn	Name	Ja	0..1
Description	Beskrivelse	Text	Ja	0..n
AgencyID	AgenturID	Identifier	Ja	0..1
AgencyName	AgenturNavn	Text	Ja	0..1
VersionID	VersionsID	Identifier	Ja	0..1
URI	URI	Identifier	Ja	0..1
SchemeURI	SkemaURI	Identifier	Ja	0..1
LanguageID	SprogID	Identifier	Ja	0..1

**Underklasser i klassen RequestedClassificationScheme (AnmodetKlassifikationsSkema)**

UBL-Navn	DK-Navn	Afløftes	Brug	Reference
ClassificationCategory	KlassifikationsKategori	Ja	1..n	3.6.1

## Felt specifikationer

**ID**

<b>Feltnavn</b>	ID	<b>Alternativ term</b>	
<b>Brug</b>	1	<b>Afløftes</b>	Ja
<b>Datatype</b>	Identifier		
<b>Definition</b>	Id for klassifikationsskemaet.		
<b>Eksempel</b>	UNSPSC		

**UUID**

<b>Feltnavn</b>	UniversaltUnikID	<b>Alternativ term</b>	
<b>Brug</b>	0..1	<b>Afløftes</b>	Aftales
<b>Datatype</b>	Identifier		
<b>Definition</b>	Computergenereret universelt entydigt id (UUID) for dokumentinstansen.		

**LastRevisionDate**

<b>Feltnavn</b>	Seneste/EndringsDato	<b>Alternativ term</b>	
<b>Brug</b>	0..1	<b>Afløftes</b>	Ja
<b>Datatype</b>	Date		
<b>Definition</b>	Den dato, klassifikationsskemaet sidst blev revideret.		
<b>Lovlige værdier</b>	yyyy-mm-dd		

**LastRevisionTime**

<b>Feltnavn</b>	Seneste/EndringsTid	<b>Alternativ term</b>	
<b>Brug</b>	0..1	<b>Afløftes</b>	Aftales
<b>Datatype</b>	Time		
<b>Definition</b>	Det klokkeslæt, klassifikationsskemaet sidst blev revideret.		
<b>Lovlige værdier</b>	hh:mm:ss		

**Note**

<b>Feltnavn</b>	Note	<b>Alternativ term</b>	
<b>Brug</b>	0..1	<b>Afløftes</b>	Ja
<b>Datatype</b>	Text		
<b>Definition</b>	Fritekst vedrørende Klassifikationsskema. Dette element kan eventuelt indeholde noter eller lignende oplysninger, der ikke udtrykkeligt fremgår i andre strukturer.		

**Name**

<b>Feltnavn</b>	Navn	<b>Alternativ term</b>	
<b>Brug</b>	0..1	<b>Afløftes</b>	Ja
<b>Datatype</b>	Name		
<b>Definition</b>	Navn på Klassifikationsskema.		
<b>Eksempel</b>	UNSPSC		

**Description**

<b>Feltnavn</b>	Beskrivelse	<b>Alternativ term</b>	
<b>Brug</b>	0..n	<b>Afløftes</b>	Ja
<b>Datatype</b>	Text		
<b>Definition</b>	Beskrivelse af Klassifikationsskema.		

**AgencyID**

<b>Feltnavn</b>	AgenturID	<b>Alternativ term</b>	
<b>Brug</b>	0..1	<b>Afløftes</b>	Ja
<b>Datatype</b>	Identifier		
<b>Definition</b>	Id for den myndighed, der vedligeholder Klassifikationsskema.		

**AgencyName**

<b>Feltnavn</b>	AgenturNavn	<b>Alternativ term</b>	
<b>Brug</b>	0..1	<b>Afløftes</b>	Ja
<b>Datatype</b>	Text		
<b>Definition</b>	Navnet på den myndighed, der vedligeholder Klassifikationsskema.		
<b>Eksempel</b>	UNDP		

**VersionID**

<b>Feltnavn</b>	VersionsID	<b>Alternativ term</b>	
<b>Brug</b>	0..1	<b>Afløftes</b>	Ja
<b>Datatype</b>	Identifier		
<b>Definition</b>	Id for Klassifikationsskemaets version.		
<b>Eksempel</b>	7.0401		

**URI**

<b>Feltnavn</b>	URI	<b>Alternativ term</b>	
<b>Brug</b>	0..1	<b>Afløftes</b>	Ja
<b>Datatype</b>	Identifier		
<b>Definition</b>	Den URI (Uniform Resource Identifier), der angiver klassifikationens placering.		

**SchemeURI**

<b>Feltnavn</b>	SkemaURI	<b>Alternativ term</b>	
<b>Brug</b>	0..1	<b>Afløftes</b>	Ja
<b>Datatype</b>	Identifier		
<b>Definition</b>	Den URI (Uniform Resource Identifier), der angiver klassifikationsskemaets placering.		

**LanguageID**

<b>Feltnavn</b>	SprogID	<b>Alternativ term</b>	
<b>Brug</b>	0..1	<b>Afløftes</b>	Ja
<b>Datatype</b>	Identifier		
<b>Definition</b>	Id for Klassifikationsskemaets sprog.		
<b>Kodeliste</b>	urn:oasis:names:specification:ubl:odelist:gc:LanguageCodeContentType-2.0		

**Klasse specifikationer****ClassificationCategory**

<b>Klassenavn</b>	KlassifikationsKategori	<b>Alternativ term</b>	
<b>Brug</b>	1..n	<b>Afløftes</b>	Ja
<b>Datatype</b>	ClassificationCategory		
<b>Definition</b>	Oplysninger vedrørende Klassifikationskategori.		
<b>Se afsnit</b>	3.6.1		

**Ekskluderede klasser og felter i RequestedClassificationScheme (AnmodetKlassifikationsSkema)**

Ingen

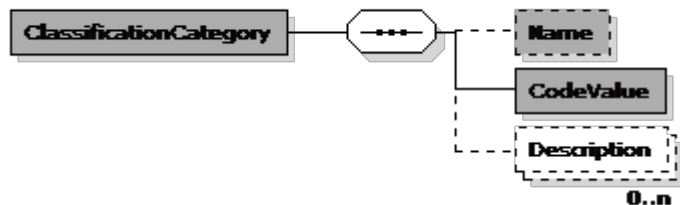
**3.6.1.****CatalogueRequest.RequestedClassificationScheme.ClassificationCategory****ClassificationCategory (KlassifikationsKategori) specifikation**

<b>Navn</b>	KlassifikationsKategori	<b>Alternativ term</b>	
<b>Definition</b>	Oplysninger om en KlassifikationsKategori, en underopdeling af et KlassifikationsSkema.		

**Eksempel**

```

<cac:ClassificationCategory>
  <cbc:CodeValue>42142500</cbc:CodeValue>
  <cbc:Description>Injection and aspiration needles and accessories</cbc:Description>
</cac:ClassificationCategory>
  
```

**Felter**

UBL-Navn	DK-Navn	Datatype	Afløftes	Brug
Name	Navn	Name	Ja	0..1
CodeValue	KodeVærdi	Text	Ja	1
Description	Beskrivelse	Text	Aftales	0..n

**Underklasser i klassen ClassificationCategory (KlassifikationsKategori)**

Ingen

**Felt specifikationer****Name**

<b>Feltnavn</b>	Navn	<b>Alternativ term</b>	
<b>Brug</b>	0..1	<b>Afløftes</b>	Ja
<b>Datatype</b>	Name		
<b>Definition</b>	Navn på KlassifikationsKategori.		
<b>Eksempel</b>	UNSPSC kategori		

**CodeValue**

<b>Feltnavn</b>	KodeVærdi	<b>Alternativ term</b>	
<b>Brug</b>	1	<b>Afløftes</b>	Ja
<b>Datatype</b>	Text		
<b>Definition</b>	Værdi for KlassifikationsKategori.		
<b>Forretningsregel</b>	Hvis katalogforespørgslen er på et helt UNSPSC Segment, skal koden angives til f.eks. 43*. Hvis forespørgslen er på en hel UNSPSC Klasse skal koden angives til f.eks. 4312*. Det betyder, at alt fra dette niveau og "ned" efterspørges. Hvis forespørgslen er på f.eks. UNSPEC 43000000 efterspørges kun de varer klassificeret som 43000000.		
<b>Eksempel</b>	14111507		

**Description**

<b>Feltnavn</b>	Beskrivelse	<b>Alternativ term</b>	
<b>Brug</b>	0..n	<b>Afløftes</b>	Aftales
<b>Datatype</b>	Text		
<b>Definition</b>	Beskrivelse af KlassifikationsKategori.		
<b>Anbefaling</b>	Brug kun mere end en, hvis der er flere sprog		
<b>Eksempel</b>	Printer or copier paper		

**Ekskluderede klasser og felter i ClassificationCategory (KlassifikationsKategori)**

Navn	DK-Navn	Type
CategorizesClassificationCategory		Klasse

### 3.7. CatalogueRequest.CatalogueRequestLine

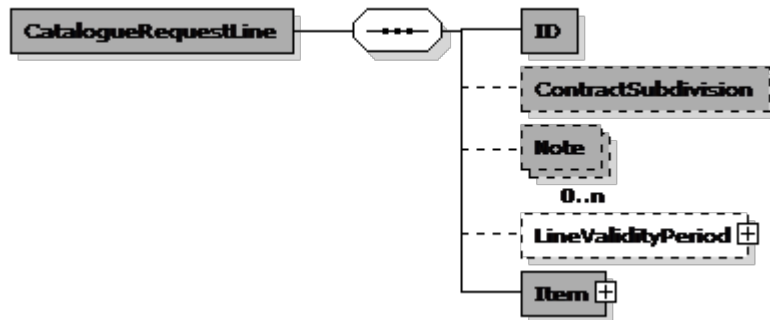

#### CatalogueRequestLine (KatalogAnmodningLinje) specifikation

<b>Navn</b>	KatalogAnmodningLinje	<b>Alternativ term</b>	
<b>Definition</b>	En kataloglinje er et katalogs grundlæggende element, dvs. noget, der kan købes.		

#### Felter

UBL-Navn	DK-Navn	Datatype	Afløftes	Brug
ID	ID	Identifier	Ja	1
ContractSubdivision	KontraktAfsnit	Text	Ja	0..1
Note	Note	Text	Ja	0..n

#### Underklasser i klassen CatalogueRequestLine (KatalogAnmodningLinje)

UBL-Navn	DK-Navn	Afløftes	Brug	Reference
LineValidityPeriod	LinjeGyldighedsPeriode	Aftales	0..1	G30 3.7.8
Item	Vare	Ja	1	3.7.1



## Felt specifikationer

**ID**

<b>Feltnavn</b>	ID	<b>Alternativ term</b>	
<b>Brug</b>	1	<b>Afløftes</b>	Ja
<b>Datatype</b>	Identifier		
<b>Definition</b>	Entydigt instans-id for linjen i dette katalogdokument.		
<b>Eksempel</b>	1, 2 etc.		

**ContractSubdivision**

<b>Feltnavn</b>	KontraktAfsnit	<b>Alternativ term</b>	
<b>Brug</b>	0..1	<b>Afløftes</b>	Ja
<b>Datatype</b>	Text		
<b>Definition</b>	Angiver, hvordan en kontrakt eller et tilbud er underopdelt.		

**Note**

<b>Feltnavn</b>	Note	<b>Alternativ term</b>	
<b>Brug</b>	0..n	<b>Afløftes</b>	Ja
<b>Datatype</b>	Text		
<b>Definition</b>	Note i fritekst, der bruges til ustrukturerede oplysninger om linjen i det specifikke katalogdokument (beregnet til at kunne læses af mennesker).		
<b>Anbefaling</b>	Brug kun mere end en, hvis der er flere sprog		

## Klasse specifikationer

**LineValidityPeriod**

<b>Klassenavn</b>	LinjeGyldighedsPeriode	<b>Alternativ term</b>	
<b>Brug</b>	0..1	<b>Afløftes</b>	Aftales
<b>Datatype</b>	Period		
<b>Definition</b>	Den periode, KatalogLinje skal være gyldig i.		
<b>Se afsnit</b>	G30 3.78		

**Item**

<b>Klassenavn</b>	Vare	<b>Alternativ term</b>	
<b>Brug</b>	1	<b>Afløftes</b>	Ja
<b>Datatype</b>	Item		
<b>Definition</b>	Oplysninger vedrørende den pågældende Vare.		
<b>Se afsnit</b>	3.7.1		
<b>Se i øvrigt</b>	OIOUBL_GUIDE_KATALOG_VAREBESKRIV ( G38 )		

## Ekskluderede klasser og felter i CatalogueRequestLine (KatalogAnmodningLinje)

Navn	DK-Navn	Type
RequiredItemLocationQuantity	KrævetVarePrisVariant	Klasse

### 3.7.1. CatalogueRequest.CatalogueRequestLine.Item

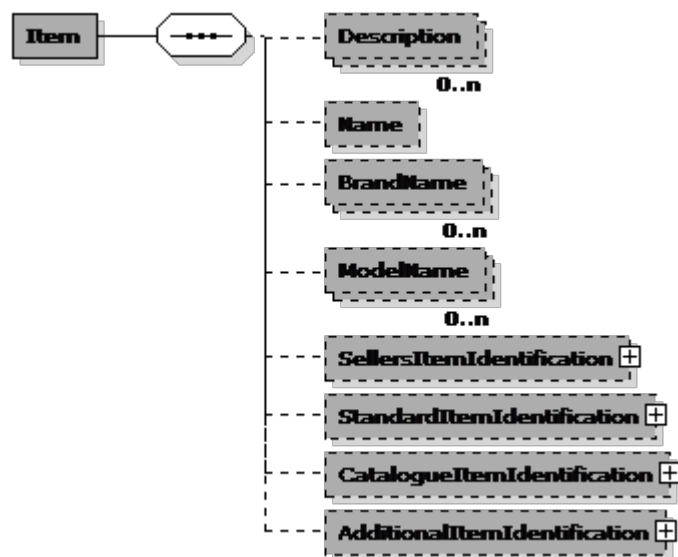

#### Item (Vare) specifikation

<b>Navn</b>	Vare	<b>Alternativ term</b>	
<b>Definition</b>	Oplysninger, der direkte vedrører en vare.		
<b>Forretningsregel</b>	Mindst ét af elementerne Beskrivelse, Navn, Sælgers-, standard-, katalog- eller andenVareIdentifikation skal være angivet		
<b>Se i øvrigt</b>	OIOUBL_GUIDE_KATALOG_VAREBESKRIV ( G38 )		

#### Felter

UBL-Navn	DK-Navn	Datatype	Afløftes	Brug
Description	Beskrivelse	Text	Ja	0..n
Name	Navn	Name	Ja	0..1
BrandName	MærkeNavn	Name	Ja	0..n
ModelName	ModelNavn	Name	Ja	0..n

#### Underklasser i klassen Item (Vare)

UBL-Navn	DK-Navn	Afløftes	Brug	Reference
SellersItemIdentification	SælgersVareIdentifikation	Ja	0..1	3.7.1.1
StandardItemIdentification	StandardVareIdentifikation	Ja	0..1	3.7.1.2
CatalogueItemIdentification	KatalogVareIdentifikation	Ja	0..1	3.7.1.3
AdditionalItemIdentification	SupplerendeVareIdentifikation	Ja	0..1	3.7.1.4

## Felt specifikationer

*Description*

<b>Feltnavn</b>	Beskrivelse	<b>Alternativ term</b>	Lang beskrivelse
<b>Brug</b>	0..n	<b>Afløftes</b>	Ja
<b>Datatype</b>	Text		
<b>Definition</b>	Et fritestfelt, der kan bruges til at angive en tekstbeskrivelse af varen.		
<b>Anbefaling</b>	Brug kun mere end en, hvis der er flere sprog		

*Name*

<b>Feltnavn</b>	Navn	<b>Alternativ term</b>	Varenavn
<b>Brug</b>	0..1	<b>Afløftes</b>	Ja
<b>Datatype</b>	Name		
<b>Definition</b>	Et kort navn, der (valgfrit) kan angives for en vare, f.eks. navnet i kataloget, svarende til en beskrivelse.		
<b>Anbefaling</b>	Bør ikke overskride 40 karakterer		
<b>Eksempel</b>	"Colgate Total", "Batteries AA 12V"		

*BrandName*

<b>Feltnavn</b>	MærkeNavn	<b>Alternativ term</b>	
<b>Brug</b>	0..n	<b>Afløftes</b>	Ja
<b>Datatype</b>	Name		
<b>Definition</b>	Varens varemærkenavn.		

*ModelName*

<b>Feltnavn</b>	ModelNavn	<b>Alternativ term</b>	
<b>Brug</b>	0..n	<b>Afløftes</b>	Ja
<b>Datatype</b>	Name		
<b>Definition</b>	Varen modelnavn.		

## Klasse specifikationer

*SellersItemIdentification*

<b>Klassenavn</b>	SælgersVareIdentifikation	<b>Alternativ term</b>	
<b>Brug</b>	0..1	<b>Afløftes</b>	Ja
<b>Datatype</b>	ItemIdentification		
<b>Definition</b>	Knytter varen til vareidentifikationen i sælgerens system.		
<b>Se afsnit</b>	3.7.1.1		
<b>Se i øvrigt</b>	OIOUBL_GUIDE_KATALOG_VAREBESKRIV ( G38 )		

*StandardItemIdentification*

<b>Klassenavn</b>	StandardVareIdentifikation	<b>Alternativ term</b>	
<b>Brug</b>	0..1	<b>Afløftes</b>	Ja
<b>Datatype</b>	ItemIdentification		
<b>Definition</b>	Knytter varen til vareidentifikationen i standardsystemet.		
<b>Se afsnit</b>	3.7.1.2		
<b>Se i øvrigt</b>	OIOUBL_GUIDE_KATALOG_VAREBESKRIV ( G38 )		

*CatalogueItemIdentification*

<b>Klassenavn</b>	KatalogVareIdentifikation	<b>Alternativ term</b>	
<b>Brug</b>	0..1	<b>Afløftes</b>	Ja
<b>Datatype</b>	ItemIdentification		
<b>Definition</b>	Knytter varen til vareidentifikationen i katalogsystemet.		
<b>Se afsnit</b>	3.7.1.3		
<b>Se i øvrigt</b>	OIOUBL_GUIDE_KATALOG_VAREBESKRIV ( G38 )		

**AdditionalItemIdentification**

<b>Klassenavn</b>	SupplerendeVareIdentifikation	<b>Alternativ term</b>	
<b>Brug</b>	0..1	<b>Afløftes</b>	Ja
<b>Datatype</b>	ItemIdentification		
<b>Definition</b>	Knytter varen til andre identifikationer.		
<b>Se afsnit</b>	3.7.1.4		
<b>Se i øvrigt</b>	OIOUBL_GUIDE_KATALOG_VAREBESKRIV ( G38 )		

**Ekskluderede klasser og felter i Item (Vare)**

Navn	DK-Navn	Type
PackQuantity	PakkeMængde	Felt
PackSizeNumeric	PakkeStørrelse	Felt
CatalogueIndicator	KatalogIndikator	Felt
HazardousRiskIndicator	FarlighedsIndikator	Felt
AdditionalInformation	SupplerendeInformation	Felt
Keyword	Nøgleord	Felt
BuyersItemIdentification	KøbersVareIdentifikation	Klasse
ManufacturersItemIdentification	ProducentensVareIdentifikation	Klasse
CatalogueDocumentReference	KatalogDokumentReference	Klasse
ItemSpecificationDocumentReference	VareSpecifikationDocumentReference	Klasse
OriginCountry	OprindelsesLand	Klasse
CommodityClassification	VareTypeKlasifikation	Klasse
TransactionConditions	HandelsBetingelser	Klasse
HazardousItem	FarligVare	Klasse
ClassifiedTaxCategory	KlasificeretAfgiftsKategori	Klasse
AdditionalItemProperty	SupplerendeVareEgenskaber	Klasse
ManufacturerParty	Producent	Klasse
InformationContentProviderParty	InformationsLeverandør	Klasse
OriginAddress	OprindelsesAdresse	Klasse
ItemInstance	VareInstans	Klasse

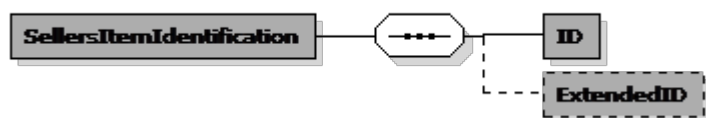
**3.7.1.1.****CatalogueRequest.CatalogueRequestLine.Item.SellersItemIdentification****SellersItemIdentification (SælgersVareIdentifikation) specifikation**

<b>Navn</b>	SælgersVareidentifikation	<b>Alternativ term</b>	
<b>Definition</b>	Oplysninger om vareidentifikationen.		

**Felter**

UBL-Navn	DK-Navn	Datatype	Afløftes	Brug
ID	ID	Identifier	Ja	1
ExtendedID	UdvidetID	Identifier	Ja	0..1

**Underklasser i klassen SellersItemIdentification (SælgersVareIdentifikation)**

Ingen

**Felt specifikationer****ID**

<b>Feltnavn</b>	ID	<b>Alternativ term</b>	
<b>Brug</b>	1	<b>Afløftes</b>	Ja
<b>Datatype</b>	Identifier		
<b>Definition</b>	En identifikation for en Vare.		
<b>Forretningsregel</b>	Er katalogforespørgslen på et bestemt leverandør varenummer angives det i feltet her.		
<b>Eksempel</b>	12345		

**ExtendedID**

<b>Feltnavn</b>	UdvidetID	<b>Alternativ term</b>	
<b>Brug</b>	0..1	<b>Afløftes</b>	Ja
<b>Datatype</b>	Identifier		
<b>Definition</b>	En udvidet identifikation for varen, der identificerer varen med specifikke egenskaber, f.eks. Vare 123 = Stol / Vare 123 Ext 45 = Brun stol.		

**Ekskluderede klasser og felter i SellersItemIdentification (SælgersVareIdentifikation)**

Navn	DK-Navn	Type
PhysicalAttribute	FysiskeAtributter	Klasse
MeasurementDimension	MåleDimension	Klasse
IssuerParty	Udsteder	Klasse

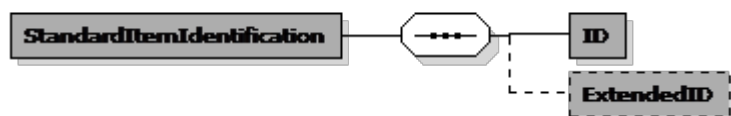
**3.7.1.2.****CatalogueRequest.CatalogueRequestLine.Item.StandardItemIdentification****StandardItemIdentification (StandardVareidentifikation) specifikation**

<b>Navn</b>	StandardVareidentifikation	<b>Alternativ term</b>	
<b>Definition</b>	Oplysninger om vareidentifikationen.		

**Felter**

UBL-Navn	DK-Navn	Datatype	Afløftes	Brug
ID	ID	Identifier	Ja	1
ExtendedID	UdvidetID	Identifier	Ja	0..1

**Underklasser i klassen StandardItemIdentification (StandardVareidentifikation)**

Ingen

**Felt specifikationer****ID**

<b>Feltnavn</b>	ID	<b>Alternativ term</b>	
<b>Brug</b>	1	<b>Afløftes</b>	Ja
<b>Datatype</b>	Identifier		
<b>Definition</b>	En identifikation for en Vare.		
<b>Forretningsregel</b>	Er katalogforespørgslen på et standard varenummer (f.eks. EAN-nummer) angives det i feltet her.		
<b>Eksempel</b>	5791234567890		

**ExtendedID**

<b>Feltnavn</b>	UdvidetID	<b>Alternativ term</b>	
<b>Brug</b>	0..1	<b>Afløftes</b>	Ja
<b>Datatype</b>	Identifier		
<b>Definition</b>	En udvidet identifikation for varen, der identificerer varen med specifikke egenskaber, f.eks. Vare 123 = Stol / Vare 123 Ext 45 = Brun stol.		

**Ekskluderede klasser og felter i StandardItemIdentification (StandardVareIdentifikation)**

Navn	DK-Navn	Type
PhysicalAttribute	FysiskeAtributter	Klasse
MeasurementDimension	MåleDimension	Klasse
IssuerParty	Udsteder	Klasse

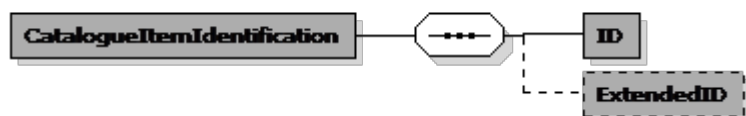

**3.7.1.3.****CatalogueRequest.CatalogueRequestLine.Item.CatalogueItemIdentification****CatalogueItemIdentification (KatalogVareidentifikation) specifikation**

<b>Navn</b>	KatalogVareidentifikation	<b>Alternativ term</b>	
<b>Definition</b>	Oplysninger om vareidentifikationen.		

**Felter**

UBL-Navn	DK-Navn	Datatype	Afløftes	Brug
ID	ID	Identifier	Ja	1
ExtendedID	UdvidetID	Identifier	Ja	0..1

**Underklasser i klassen CatalogueItemIdentification (KatalogVareidentifikation)**

Ingen

**Felt specifikationer****ID**

<b>Feltnavn</b>	ID	<b>Alternativ term</b>	
<b>Brug</b>	1	<b>Afløftes</b>	Ja
<b>Datatype</b>	Identifier		
<b>Definition</b>	En identifikation for en Vare.		
<b>Forretningsregel</b>	Er katalogforespørgslen på en opdatering, kan der forespørges på KatalogLinje/ID (CatalogueLine/ID) i feltet her.		
<b>Eksempel</b>	22334455-12345		

**ExtendedID**

<b>Feltnavn</b>	UdvidetID	<b>Alternativ term</b>	
<b>Brug</b>	0..1	<b>Afløftes</b>	Ja
<b>Datatype</b>	Identifier		
<b>Definition</b>	En udvidet identifikation for varen, der identificerer varen med specifikke egenskaber, f.eks. Vare 123 = Stol / Vare 123 Ext 45 = Brun stol.		

**Ekskluderede klasser og felter i CatalogueItemIdentification (KatalogVareIdentifikation)**

Navn	DK-Navn	Type
PhysicalAttribute	FysiskeAtributter	Klasse
MeasurementDimension	MåleDimension	Klasse
IssuerParty	Udsteder	Klasse

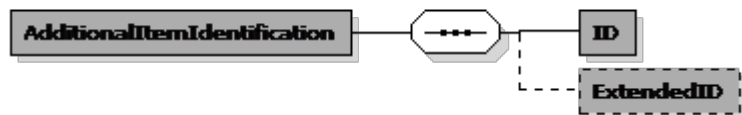
**3.7.1.4.****CatalogueRequest.CatalogueRequestLine.Item.AdditionalItemIdentification****AdditionalItemIdentification (SupplerendeVareidentifikation) specifikation**

<b>Navn</b>	SupplerendeVareidentifikation	<b>Alternativ term</b>	
<b>Definition</b>	Oplysninger om vareidentifikationen.		

**Felter**

UBL-Navn	DK-Navn	Datatype	Afløftes	Brug
ID	ID	Identifier	Ja	1
ExtendedID	UdvidetID	Identifier	Ja	0..1

**Underklasser i klassen AdditionalItemIdentification (SupplerendeVareidentifikation)**

Ingen

**Felt specifikationer****ID**

<b>Feltnavn</b>	ID	<b>Alternativ term</b>	
<b>Brug</b>	1	<b>Afløftes</b>	Ja
<b>Datatype</b>	Identifier		
<b>Definition</b>	En identifikation for en Vare.		
<b>Forretningsregel</b>	Er katalogforespørgslen på et andet kendt varenummer (f.eks. branchenummer) angives det i feltet her.		
<b>Eksempel</b>	BR1234		

**ExtendedID**

<b>Feltnavn</b>	UdvidetID	<b>Alternativ term</b>	
<b>Brug</b>	0..1	<b>Afløftes</b>	Ja
<b>Datatype</b>	Identifier		
<b>Definition</b>	En udvidet identifikation for varen, der identificerer varen med specifikke egenskaber, f.eks. Vare 123 = Stol / Vare 123 Ext 45 = Brun stol.		

**Ekskluderede klasser og felter i AdditionalItemIdentification (SupplerendeVareIdentifikation)**

Navn	DK-Navn	Type
PhysicalAttribute	FysiskeAtributter	Klasse
MeasurementDimension	MåleDimension	Klasse
IssuerParty	Udsteder	Klasse